

SLOVENSKÁ JAZDECKÁ FEDERÁCIA

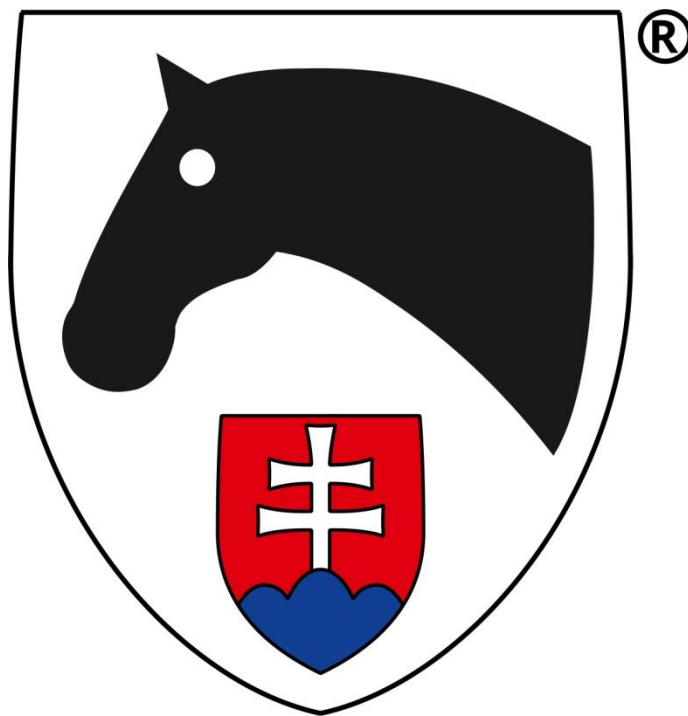

DREZÚRNE PRAVIDLÁ

25. vydanie FEI, platné od 1. januára 2014,
vrátane zmien platných od 1. januára ~~2021~~ 2022

Anotácia:

Toto vydanie pravidiel je platné ako pravidlá jazdeckého športu Slovenskej jazdeckej federácie od **15. februára ~~2021~~ 2022**. Pravidlá sú obsahovým prekladom medzinárodných pravidiel FEI Dressage Rules, ich 25. vydania z roku 2014 vrátane zmien platných od 1. januára ~~2021~~ 2022.

Modrou farbou sú uvedené národné úpravy.

V prípade rozporu textu originálu a prekladu je rozhodujúci text anglického originálu.

OBSAH

PREAMBULA	4
FEI Kódex správania sa pre welfare koňa	5
Kapitola I Drezúra	8
Článok 401 Cieľ a všeobecné princípy drezúry	8
Článok 402 Státie	8
Článok 403 Krok	9
Článok 404 Klus	11
Článok 405 Cval	12
Článok 406 Cúvanie	14
Článok 407 Prechody	15
Článok 408 Polovičná zádrž	15
Článok 409 Zmeny smeru	15
Článok 410 Figúry	15
Článok 411 Ustupovanie na holeň	17
Článok 412 Stranové pohyby	17
Článok 413 Piruety, polovičné piruety a obrat okolo zadku	20
Článok 414 Pasáž	21
Článok 415 Piaff	22
Článok 416 Kmih / priestupnosť	22
Článok 417 Zhromaždenie	23
Článok 418 Sed a pomôcky jazdca	24
Kapitola II Drezúrne preteky	26
Článok 419 Cieľ medzinárodných drezúrnych pretekov	26
Článok 420 Kategórie medzinárodných drezúrnych pretekov	26
Článok 421 Úlohy	27
Článok 422 Podmienky účasti	29
Článok 423 Pozvánky, prihlášky a zámena	38
Článok 424 Oznámenie štartujúcich	40
Článok 425 Losovanie štartovného poradia	40
Článok 427 Úbor jazdca	43
Článok 428 Sedlanie a uzdenie	45
Článok 429 Obdĺžnik a opracovisko (pre nákres vid'. príloha 6)	49
Článok 430 Predvedenie úloh	53
Článok 431 Čas	56
Článok 432 Hodnotenie	56
Článok 433 Rozhodcovské listiny	57
Článok 434 Umiestnenie	58
Článok 435 Zverejnenie výsledkov	59
Článok 436 Odovzdávanie cien	60

Kapitola III Zbor rozhodcov, rozhodcovská dozorná rada, veterinárna komisia a veterinárny delegát, komisári a surovosť	62
Článok 437 Zbor rozhodcov	62
Článok 438 Rozhodcovská dozorná rada	66
Článok 440 Surovosť	67
Článok 441 Veterinárna komisia a FEI veterinárny delegát	67
Článok 442 Komisári	67
Kapitola IV Veterinárna prehliadka a vyšetrenie, medikamentózna kontrola a pasy koní	69
Článok 443 Veterinárna prehliadka, vyšetrenie a pasy koní	69
Článok 444 Medikamentózna kontrola koní	69
Kapitola V CDIO, Majstrovstvá seniorov, Kontinentálne, Regionálne, FEI Majstrovstvá a Hry jednotlivcov a družstiev	70
Článok 445 CDIO	70
Článok 446 FEI Majstrovstvá – organizácia	71
Článok 447 Zbor rozhodcov a technický delegát	72
Článok 448 Odvolacia komisia	73
Článok 449 Účasť	74
Článok 450 Kvalifikácia	74
Článok 451 Náklady a výhody – jazdci, ošetrovatelia, vedúci ekíp a tímový veterinár	74
Článok 452 Umiestnenie	75
Článok 453 Ceny a finančné ceny	75
PRÍLOHA 1 MLÁDEŽNÍCKE KATEGÓRIE	77
PRÍLOHA 2 MEDZINÁRODNÍ DREZÚRNI ROZHODCOVIA	86
PRÍLOHA 3 SMERNICE PRE CDI/CDIO S VYPOŽIČANÝMI KOŇMI	86
PRÍLOHA 4 PAS DE DEUX	87
PRÍLOHA 5 BEZPEČNOSTNÁ SLUŽBA V STAJNIACH	88
PRÍLOHA 6 DREZÚRNY OBDĹŽNIK A PLATNÉ DREZÚRNE ÚLOHY	89
PRÍLOHA 7 KATEGÓRIE MEDZINÁRODNÝCH DREZÚRNYCH PRETEKOV	93
PRÍLOHA 8 ČESTNÉ ODZNAKY	94
PRÍLOHA 9 KÓDEX PRE FEI DREZÚRNYCH ROZHODCOV	95
PRÍLOHA 10 NÁHRADY	97
PRÍLOHA 11 VÝSTROJ/PREDPÍSANÁ JAZDECKÁ VÝSTROJ	98

PREAMBULA

Tieto Drezúrne pravidlá sú 25. vydaním platným od 1. januára 2014. Pravidlá zahŕňajú aj Drezúrne pravidlá pre U25 mladých jazdcov, juniorov, pony jazdcov a deti.

Všetky ostatné pravidlá k tejto téme (iné vydania a ostatné oficiálne dokumenty) skôr vydané sú neplatné.

Hoci nasledujúci text sú detailné pravidlá FEI riadiace medzinárodné drezúrne súťaže a preteky, musia byť vykladané v súlade so Stanovami, Všeobecnými pravidlami, Veterinárnymi pravidlami a všetkými ostatnými FEI Pravidlami a Smernicami.

Tieto pravidlá nemôžu poskytnúť všetky ekvivalenty, ktoré sa môžu vyskytnúť na drezúrnych pretekoch. V každom prípade nepredvídaných alebo výnimočných skutočností je povinnosťou zboru rozhodcov alebo zodpovednej osoby prijať riešenie v športovom duchu a približujúc sa čo najviac duchu týchto pravidiel a Všeobecných pravidiel. Ak by zostala nejaká medzera v Drezúrnych pravidlách, táto medzera sa vykladá spôsobom zlučiteľným v plnom rozsahu s ostatnými ustanoveniami týchto Drezúrnych pravidiel, ostatných pravidiel a smerníc FEI a so športovým duchom.

~~V Drezúrnych pravidlách používaný mužský rod, sa môže vykladať aj ako ženský.~~

Všetky skratky s veľkými písmenami sú definované v Drezúrnych pravidlách, Všeobecných pravidlách alebo v Stanovách.

Nové zmeny a úpravy sú zapisované červenou.

Národné úpravy pravidiel sú zapisované modrou.

FEI KÓDEX SPRÁVANIA SA PRE WELFARE KOŇA

FEI požaduje od všetkých zainteresovaných v medzinárodnom jazdeckom športe, že budú dodržiavať FEI Kódex správania sa a uznajú a pochopia, že welfare (pohoda) koňa musí byť vždy a po celý čas prvoradý. Welfare koňa nikdy nesmie byť podriadená vplyvom konkurencie alebo komerčnosti. Nasledovné body sa musia obzvlášť dodržiavať:

1. Všeobecný welfare:

a) Dobrý manažment koňa

Ustajnenie a kŕmenie musí byť vykonávané v súlade s najlepším manažmentom koňa. Čisté a kvalitné krmivo, podstielka a voda musia byť vždy k dispozícii.

b) Tréningové metódy

Kone musia podstúpiť len taký tréning, ktorý zodpovedá ich fyzickým schopnostiam a na úrovni ich vyspelosti v danej disciplíne. Tréningové metódy nemôžu byť voči koňom hrubé alebo spôsobujúce strach.

c) Výstroj koňa a podkutie

Starostlivosť o kopytá a podkutie musí mať vysoký štandard. Podkova musí byť navrhnutá tak, aby nespôsobovala bolesť alebo zranenie.

d) Preprava

Počas prepravy, kone musia byť úplne chránené proti zraneniam alebo iným zdravotným rizikám. Vozidlá musia byť bezpečné, udržiavané vo vysokom štandarde, pravidelne dezinfikované a riadené schopným šoférom. Zodpovední pomocníci musia byť vždy prítomní, aby sa starali o kone.

e) Tranzit

Všetky cesty musia byť uvážlivo plánované, aby koňom boli umožnené pravidelné prestávky na odpočinok s prístupom ku krmivu a vode v súlade s aktuálnym sprievodcom FEI.

2. Spôsobilosť súťažiť:

a) Telesná zdatnosť a spôsobilosť

Účasť v súťaži musí byť obmedzená na telesne zdatné kone a jazdcov s overenou schopnosťou/spôsobilosťou. Koni má byť dovolený vhodný odpočinok medzi tréningami a súťažami, ďalší odpočinok má byť po preprave.

b) Zdravotný stav

Žiadny kôň považovaný za nespôsobilého súťažiť, nemôže súťažiť alebo pokračovať v súťaži, Porada s veterinárom je potrebná, ak sú akékoľvek pochybnosti.

c) Doping a liečenie

Každé použitie alebo úmysel dopovať a nedovolené použitie liekov sa považuje za vážny welfare problém a nesmie byť tolerovaný. Po každej veterinárnej liečbe musí byť dostatočný čas pre úplné zotavenie sa pred súťažou.

- d) Chirurgické zákroky
Akékoľvek chirurgické zákroky, ktoré ohrozujú welfare súťažiaceho koňa alebo bezpečnosť ostatných koní a/alebo jazdcov, nemôžu byť povolené.
- e) Žrebné/nedávno ožrebené kobyly
Kobyly nemôžu súťažiť po 4. mesiaci žrebnosti alebo so žriebäťom pri nohe.
- f) Zneužitie jazdeckých praktík
Týranie koňa použitím bežných jazdeckých praktík alebo náhradných pomôcok (t.j. biče, ostrohy, atď.) sa nemôže tolerovať.

3. Preteky nemôžu poškodzovať welfare koňa:

- a) Priestory pretekov
Kone musia trénovať a súťažiť na vhodnom a bezpečnom povrchu. Všetky prekážky musia byť navrhnuté s ohľadom na bezpečnosť koňa.
- b) Povrchy
Všetky povrchy, na ktorých kone kráčajú, trénujú alebo súťažajú musia byť navrhnuté a udržiavané tak, aby sa redukovali faktory, ktoré by mohli viesť k zraneniam.
- c) Extrémne počasie
Súťaže sa nemôžu konať za extrémnych poveternostných podmienok, ktoré môžu ohrozovať welfare alebo bezpečnosť koní. Zabezpečené musia byť podmienky a zariadenie pre chladenie koní po súťaži.
- d) Ustajnenie na pretekoch
Ustajnenie musí byť bezpečné, hygienické, pohodlné, dobre vetrateľné a dostatočnej veľkosti pre typ a dispozíciu koňa. Priestory na sprchovanie koní a voda musia byť dostupné.

4. Humánna starostlivosť o kone:

- a) Veterinárna starostlivosť
Veterinárna služba musí byť k dispozícii na každých pretekoch. Ak sa kôň počas súťaže zraní, alebo je vyčerpaný, jazdec musí prestať súťažiť a musí byť vykonané veterinárne vyšetrenie.
- b) Odporúčanie do veterinárneho centra
Kedykoľvek, keď je to potrebné, kôň môže byť ošetrený v ambulancii a prevezený do najbližšieho liečebného centra na ďalšie vyšetrenia a liečenie. Zranenému koni musí byť poskytnuté úplné podporné ošetrenie pred prevozom.
- c) Zranenia v súťaži
Výskyt zranení utrpených v súťaži má byť sledovaný. Základný kondičný stav, frekvencovanosť súťaží a všetky ďalšie rizikové faktory majú byť skúmané pozorne, aby ukázali spôsoby na minimalizovanie zranení.

d) Eutanázia

Ak sú zranenia veľmi závažné a kôň musí byť humánne utratený veterinárom čo najskôr, s jediným cieľom minimalizovať utrpenie koňa.

e) Ukončenie kariéry

S koňmi, ktoré ukončili kariéru, sa musí zaobchádzať súcitne a humánne.

5. Vzdelanie:

FEI nalieha na všetkých účastníkov jazdeckého športu, aby dosiahli najvyšší možný stupeň vzdelania v oblasti odborných znalostí súvisiacich so starostlivosťou a manažmentom športového koňa.

Tento Kódex správania sa pre welfare koňa môže byť z času na čas upravený a názory všetkých sú vítané. Osobitná pozornosť bude venovaná novým výsledkom hľadania a FEI nabáda k ďalšiemu financovaniu a podpore pre štúdium welfare.

KAPITOLA I DREZÚRA**Článok 401 Ciel' a všeobecné princípy drezúry**

1. Cieľom drezúry je vývoj koňa do „spokojného atléta“ jeho harmonickým výcvikom (vzdelávaním). Výsledkom je kôň podriadený, uvoľnený a obratný, ale tiež dôverčivý, pozorný a bystrý, čím sa dosiahne úplného súladu s jazdcom.

Tieto vlastnosti sa prejavujú:

- uvoľnenosťou a pravidelnosťou chodov,
 - súladom, ľahkosťou a nenúteným pohybom,
 - odľahčením predku a angažovanosťou zadku, ktorá je zdrojom živého kmihu,
 - akceptovaním zubadla a priestupnosťou bez napätia alebo odporu.
2. Kôň pôsobí dojemom, že robí dobrovoľne všetko, čo je od neho žiadané. Dôverne a pozorne sa podriaďuje svojmu jazdcovi, zostáva rovný vo všetkých pohyboch na rovnej čiare a je dostatočne ohnutý na krivkách.
 3. Jeho krok je pravidelný, uvoľnený a nenútený. Klus je uvoľnený, pravidelný, pružný, vznosný a živý. Cval je plynulý, ľahký a balansovaný. Zadok nie je nikdy neaktívny alebo váhavý. Kôň reaguje na najjemnejšie pobádanie jazdca, a tak oživuje všetky časti tela.
 4. V dôsledku živého kmihu a ohybnosti kĺbov, bez paralyzujúceho pôsobenia odporu, kôň poslúcha ochotne a bez váhania a reaguje na rôzne pomôcky pokojne a presne v prirodzenej harmonickej rovnováhe fyzickej a duševnej.
 5. Pri práci aj pri zastavení, kôň musí byť „na príľnutí“, kôň je na príľnutí keď krk je viac alebo menej zdvihnutý a vyklenutý podľa stupňa výcviku a podľa predĺženia alebo zhromaždenia chodu, akceptuje zubadlo s ľahkým a mäkkým kontaktom. Hlava musí zostať v ustálenej polohe, spravidla trošku pred kolmicou, s pružným zátylkom ako najvyšším bodom krku, a bez odporu voči jazdcovi.
 6. Kadencia je predvádzaná v kluse a v cvale a je výsledkom dobrého súladu, ktorý kôň ukazuje, keď sa pohybuje s dobre zreteľným pravidelným kmihom a rovnováhou. Kadencia musí byť udržiavaná pri všetkých rôznych klusových a cvalových cvikoch a pri všetkých variantoch týchto chodov.
 7. Pravidelnosť chodov je základom drezúry.

Článok 402 Státie

1. Pri státi má kôň stáť pozorne, spokojne, nehybne, rovno a uzavreto, s váhou rozloženou rovnomerne na všetkých štyroch nohách, ktoré v páre stoja vždy vedľa seba. Krk má byť zdvihnutý, zátylok je najvyšším bodom a hlava mierne pred kolmicou. Kôň zostane „na príľnutí“ a udržiava mäkké a ľahké spojenie s rukou jazdca, kôň môže jemne prežúvať zubadlo a je pripravený k pohybu na jemnejšiu pomôcku jazdca. Státie musí trvať minimálne 3 sekundy. Státie má byť predvádzané počas pozdravu.

2. Státie sa docieli prenesením váhy koňa na zadné končatiny správnym zvýšením účinku sedu a nôh jazdca, poháňajúce koňa proti stále viac a viac zadržujúcim, ale poddajným rukám, vyvolávajúcím skoro okamžité zastavenie na určitom mieste. Zastavenie je pripravované sériami polovičných zádrží (viď. prechody).
3. Kvalita chodov pred a po státí je neoddeliteľnou súčasťou hodnotenia.

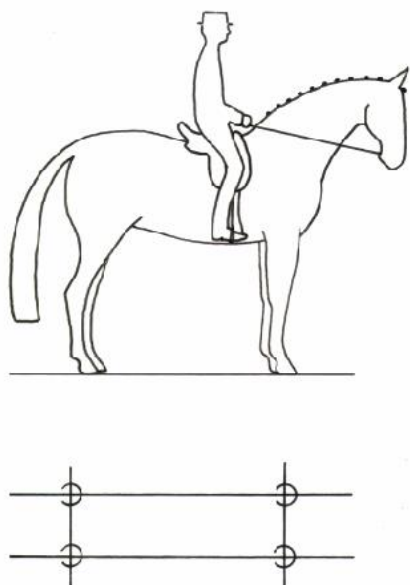

Článok 403 Krok

1. Krok je kráčavý chod, s pravidelným a výrazným štvortaktom, s rovnakými intervalmi medzi každým úderom. Táto pravidelnosť spojená s úplnou uvoľnenosťou musí byť dodržiavaná pri všetkých krokových pohyboch.
2. Ak sa pohybuje predná a zadná noha na tej istej strane naraz, krok sa stáva skoro laterálnym pohybom. Táto nepravidelnosť, ktorá môže prejsť do mimochodu je vážnym zhoršením kroku.
3. Rozoznávame nasledovné druhy kroku: stredný krok, zhromaždený krok, predĺžený krok a voľný krok. Vždy musí byť jasný rozdiel v držaní tela koňa a prekračovaní pri týchto druhoch.

3.1 Stredný krok

Čistý, pravidelný a nenútený krok stredného predĺženia. Kôň zostáva „na príľnutí“, kráča energicky ale pokojne s rovnakými a rozhodnými krokmi, zadné nohy došľapujú pred stopy predných nôh. Jazdec udržuje ľahké, mäkké a stále spojenie s hubou, umožňujúce prirodzený pohyb hlavy a krku koňa.

3.2 Zhromaždený krok

Kôň zostáva „na príľnutí“, pohybuje sa odhodlane dopredu, krk je zdvihnutý a vyklenutý. Kôň sa zreteľne „nesie“. Hlava sa približuje kolmici, zostáva ľahké spojenie s hubou. Zád je angažovaná, s dobrou akciou zadných nôh. Chôdza musí zostať kráčavá a energická, končatiny došľapujú v pravidelných intervaloch. Každý krok zaberá menej priestoru a je

vyšší než pri strednom kroku pretože všetky kĺby sa zreteľne ohýbajú. Aby zhromaždený krok nebol uponáhľaný alebo nepravidelný, je menej priestorný ako stredný krok, je však aktívnejší.

3.3 Predĺžený krok

Kôň zaberá čo najviac priestoru, bez toho, aby sa ponáhľal a porušil pravidelnosť kroku, zadné nohy došľapujú výrazne pred stopy predných. Jazdec dovoľí koni natiahnuť hlavu a krk tak, aby nestratil spojenie s hubou.

3.4 Voľný krok

Voľný krok je krokom k uvoľneniu, pričom je koni daná úplná voľnosť k zníženiu hlavy a k natiahnutiu krku. Stupeň priestoru a dĺžka krokov, so zadnými nohami došľapujúcimi výrazne pred stopy predných, je súčasťou kvalitného voľného kroku.

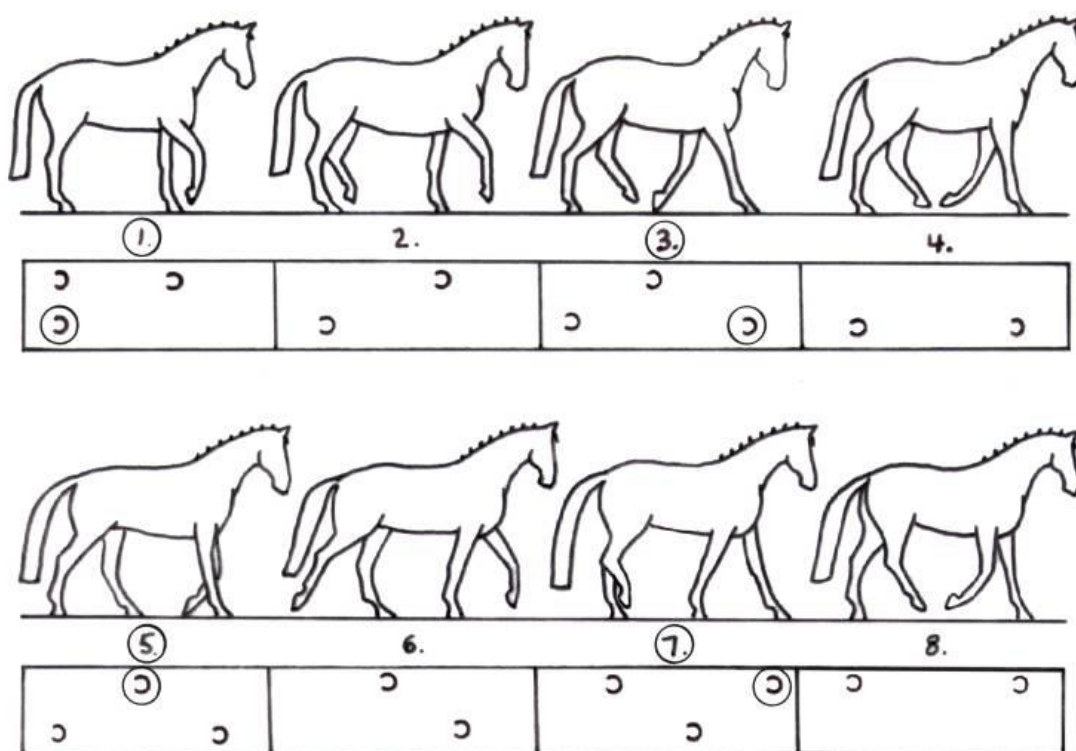

Krok je chod so štvordobým rytmom s ôsmymi fázami
(čísla v krúžku označujú doby)

3.5 Natiahnutie na dlhej oťaži

Tento cvik dáva jasný dôkaz prístupného koňa a potvrdzuje jeho rovnováhu, ohybnosť, poslušnosť a uvoľnenosť. Pre správne predvedenie cviku „natiahnutie na dlhej oťaži“, musí jazdec predĺžiť oťaže, aby sa kôň natiahol plynule dopredu a dolu. Ak sa krk natiahne dopredu a dolu, huba by mala dosiahnuť viac alebo menej horizontálnu líniu korešpondujúcu s bodom pleca. Elastické a stále priľnutie s jazdcovou rukou musí byť zachované. Chod si musí zachovať svoj rytmus a kôň zostáva ľahko na predku s dobre angažovanými zadnými nohami. Počas skracovania oťaží musí kôň akceptovať kontakt bez odporu v hube alebo zátylku.

Článok 404 Klus

1. Klus je dvojdobý chod so striedaním diagonálnych nôh (ľavá predná a pravá zadná a naopak), oddelený fázou vzosu.
2. Klus má mať uvoľnené, aktívne a pravidelné kroky.
3. Kvalita klusu sa hodnotí podľa celkového dojmu, vrátane pravidelnosti a pružnosti krokov, kadencie a kmihu pri zhromaždení ako aj v predĺženiach. Kvalita je výsledkom pružnosti chrbta, dobre angažovanej záde a schopnosti zachovať rovnaký rytmus a prirodzenú rovnováhu pri všetkých druhoch klusu.
4. Rozoznávame nasledovné druhy klusu: pracovný klus, predĺženie krokov, zhromaždený klus, stredný klus a predĺžený klus.

4.1 Pracovný klus

Je chod medzi zhromaždeným a stredným klusom, v ktorom kôň ešte nie je vycvičený a pripravený pre zhromaždené chody. Kôň ukazuje v tomto ruchu dobrú rovnováhu, zostáva „na príľnutí“, ide dopredu rovnakými a pružnými krokmi a s dobrou akciou zadku. Výraz „dobrá akcia záde“ podčiarkuje dôležitosť kmihu vychádzajúceho z aktivity zadku.

4.2 Predĺženie krokov

V úlohách pre mladé 4-ročné kone sa vyžaduje „predĺženie krokov“. Je to chod medzi pracovným a stredným klusom, kedy kôň ešte nie je vycvičený a pripravený pre stredný klus.

4.3 Zhromaždený klus

Kôň zostáva „na príľnutí“, pohybuje sa dopredu so zdvihnutým a vyklenutým krkom. Zád', ktorá je dobre angažovaná, udržuje energický kmih a umožňuje väčšiu pohyblivosť pleca, čo charakterizuje úplné „samonesenie“. Hoci sú kroky kratšie ako v ostatných ruchoch, elasticita a kadencia sa nestráca.

4.4 Stredný klus

Je chod stredného predĺženia, porovnateľný s predĺženým klusom, ale „okrúhlejší“. Kôň ide dopredu, bez toho aby utekal, s jasne predĺženými krokmi a posunom zozadu. Jazdec dovoľuje koni, niest' hlavu trochu viac pred kolmicou, než v zhromaždenom alebo pracovnom kluse a dovoľí mu tiež znížiť hlavu a krk. Kroky majú byť rovnaké a celý pohyb vyvážený a nenútený.

4.5 Predĺžený klus

Kôň zaberá najväčší možný priestor. Neuteká, kroky sú predĺžené do maxima čo je výsledkom veľkého posunu zozadu. Jazdec dovoľí koni predĺženie jeho rámca s uvoľneným zátylkom pre získanie väčšieho priestoru. Predné nohy došľapujú na miesto, na ktoré ukázu. Pohyb predných a zadných nôh má v okamihu predĺženia siahať rovnako dopredu. Celý pohyb má byť v dobrej rovnováhe a prechod do zhromaždeného klusu musí byť prevedený mätko pri súčasnom prenesení väčšej váhy na zád'.

5. Počas celej práce v kluse jazdec sedí, okrem prípadu, keď je v úlohe predpísané inak.

6. Natiahnutie na dlhej oťaži

Tento cvik dáva jasný dôkaz prístupného koňa a potvrdzuje jeho rovnováhu, ohybnosť, poslušnosť a uvoľnenosť. Pre správne predvedenie cviku „natiahnutie na dlhej oťaži“, musí jazdec predĺžiť oťaže, aby sa kôň natiahol plynule dopredu a dolu. Ak sa krk natiahne dopredu a dolu, huba by mala dosiahnuť viac alebo menej horizontálnu líniu korešpondujúcu s bodom pleca. Elastické a stále priľnutie s jazdcovou rukou musí byť zachované. Chod si musí zachovať svoj rytmus a kôň zostáva ľahko na predku s dobre angažovanými zadnými nohami. Počas skracovania oťaží musí kôň akceptovať kontakt bez odporu v hube alebo zátylku.

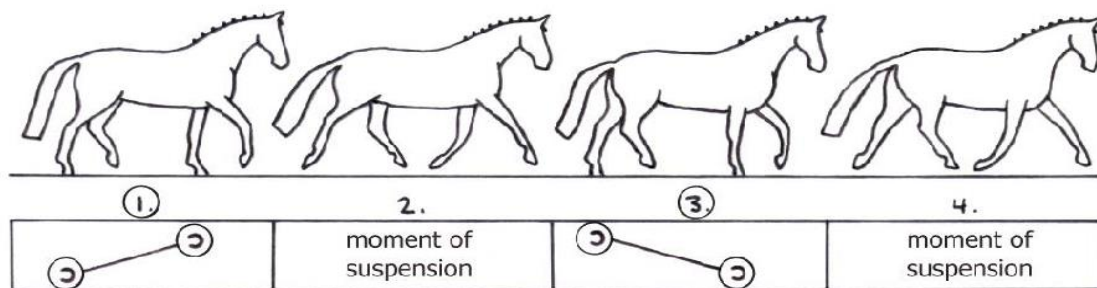

Klus je chod s dvojdobým rytmom so štyrmi fázami.
(čísla v krúžku označujú doby)

Článok 405 Cval

1. Cval je trojdobý chod, keď napríklad pri cvale vpravo je tento nohosled: ľavá zadná, diagonála (súčasne ľavá predná a pravá zadná), pravá predná, nasleduje moment vznosu všetkých štyroch nôh vo vzduchu, potom nasleduje ďalší skok.
2. Cval, stále s ľahkými kadencovanými a pravidelnými skokmi, má byť pohybom bez váhania.
3. Kvalita cvalu sa hodnotí podľa celkového dojmu, t.j. pravidelnosti a ľahkosti skokov a tendencie do kopca a kadencie vychádzajúcej z akceptovania zubadla s uvoľneným zátylkom a angažovanosťou záde s aktívnou činnosťou hlezien – a schopnosťou zostať v rovnakom rytme a prirodzenej rovnováhe aj po prechode z jedného cvalu do druhého. Kôň zostáva na rovných čiarach vždy rovný a na oblých líniách správne ohnutý.
4. Rozoznávame nasledovné druhy cvalu: pracovný cval, predĺženie skokov, zhromaždený cval, stredný cval a predĺžený cval.

4.1 Pracovný cval

Je chod medzi zhromaždeným a stredným cvalom, v ktorom kôň ešte nie je dostatočne pripravený pre zhromaždené chody. Kôň ukazuje prirodzenú rovnováhu, zostáva „na priľnutí“, ide dopredu v rovnakých a ľahkých a aktívnych skokoch, s „dobrou akciou záde“. Výraz „dobrá akcia záde“, zdôrazňuje dôležitosť impulzu vychádzajúceho z aktívneho zadku.

4.2 Predĺženie skokov

V úlohe pre mladé 4-ročné kone je predpísané „skoky predĺžiť“. Je to druh medzi pracovným a stredným cvalom, kedy kôň ešte nie je vycvičený a pripravený pre stredný cval.

4.3 **Zhromaždený cval**

Kôň zostáva „na príľnutí“, pohybuje sa vpred s krkom vzpriameným a vyklenutým. Hlezná sú veľmi angažované, zachováva sa energický kmih, odľahčuje sa predok, ktorý sa pohybuje s väčšou mobilitou čo vedie k samoneseniu a tendencii do kopca. Skoky sú kratšie než v iných cvaloch, bez straty elasticity a kadencie.

4.4 **Stredný cval**

Je chod medzi pracovným a predĺženým cvalom. Kôň neuteká, ide dopredu s jasným predĺžením skokov a kmihom zo záde. Jazdec dovoľuje koni niest' hlavu trochu viac pred kolmicou než pri zhromaždenom alebo pracovnom cvale a dovoľí mu tiež mierne znížiť hlavu a krk. Skoky majú byť vyvážené a nenútené.

4.5 **Predĺžený cval**

Kôň zaberá čo možno najväčší priestor. Skoky sú predĺžené na maximum bez utekania. Kôň zachováva pokoj, ľahkosť a rovnosť ako výsledok veľkého kmihu zo záde. Jazdec dovoľí koni predĺžiť rámec s uvoľneným zátylkom na získanie čo možno najväčšieho priestoru. Celý pohyb má byť v dobrej rovnováhe a prechod do zhromaždeného cvalu má byť mäkký, pri súčasnom prenesení väčšej váhy na zad'.

4.6 **Kontracval**

Kontracval je cvik zlepšujúci rovnováhu a rovnosť koňa, ktorý musí byť predvádzaný v zhromaždení. Kôň cvála v správnom nohoslede s vedúcou vonkajšou prednou nohou s postavením do strany vedúcej nohy. Predná noha má byť v rovnakej stope ako zadná noha.

4.7 **Jednoduchá zmena cvalu**

Je to pohyb pri ktorom, po priamom prechode z cvalu do kroku, s tromi až piatimi jasne identifikovanými krokmi, ihneď nasleduje prechod do cvalu na druhú nohu.

4.8 **Letmý preskok**

Letmý preskok je predvádzaný v jednom cvalovom skoku, kde predná a zadná noha preskakujú (sa menia) v rovnakom momente. Zmena vedúcej prednej a zadnej nohy sa vykonáva vo fáze vznosu. Pomôcky majú byť presné a nenápadné.

Letmé preskoky môžu byť prevedené aj v sériách po každom štvrtom, treťom, druhom alebo každom cvalovom skoku. Kôň aj v sériách, zostáva uvoľnený, pokojný, a rovný so živým kmihom, zachovávajúc rovnaký rytmus a rovnováhu počas celej série. Na zabránenie straty ľahkosti, plynulosti a priestoru letmých preskokov v sériách, musí byť zachovaný dostatočný kmih.

Ciele letmých preskokov: Ukázanie reakcie, citlivosti a poslušnosti koňa na pomôcku pre zmenu nohy.

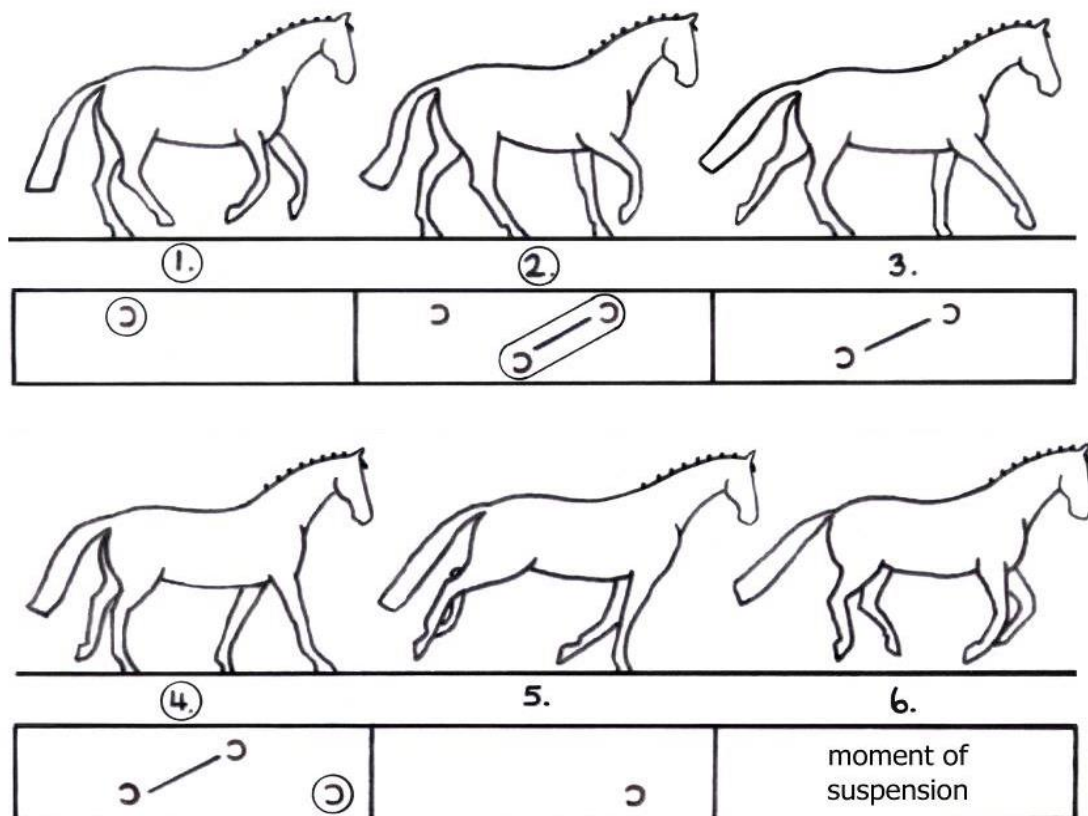

Cval je chod s trojdobým rytmom so šiestimi fázami
(čísla v krúžku označujú doby)

Článok 406 Cúvanie

1. Cúvanie je diagonálny pohyb dozadu s dvojdobým rytmom, ale bez fázy vznosu. Každý diagonálny pár nôh sa dvíha a došľapuje súčasne a predné nohy došľapujú do stôp zadných nôh.
2. Počas vykonávania cviku, má kôň zostať „na príľnutí“ a zachovať si chuť k pohybu dopredu.
3. Vážnymi chybami sú vzpieranie sa alebo unáhlenosť pohybu, odpor alebo uhýbanie sa pred rukou, vybočenie zadku z rovnej čiary, rozkročené alebo neaktívne zadné nohy, ako aj vlečenie predných nôh.
4. Kroky sa počítajú ako každý pohyb prednej nohy dozadu (podľa pohybu prednej nohy vzad). Po ukončení predpísaného počtu krokov vzad, má kôň predviesť uzavreté státie alebo sa pohnúť vpred predpísaným chodom. V úlohách, kde je predpísané cúvanie o jednu konskú dĺžku, sa má cúvať 3 až 4 kroky.
5. Séria cúvaní (hojdačka) je kombináciou dvoch cúvaní, medzi ktorými je krok. Má byť predvedená s plynulými prechodmi a predpísaným počtom krokov.

Článok 407 **Prechody**

Zmeny chodu a ruchu majú byť predvedené presne v predpísaných bodoch. Kadencia (okrem kroku) má byť zachovaná až do okamžiku, keď sa chod alebo pohyb mení alebo kôň zastaví. Prechody v rámci chodu (zmeny ruchu) majú byť jasne identifikované pri súčasnom zachovaní rovnakého rytmu a kadencie po celú dobu. Kôň má zostať ľahký v ruke, pokojný a udržiavať korektné postavenie.

To isté platí o prechodoch z jedného cviku do druhého, napríklad z pasáže do piaffu a opačne.

Článok 408 **Polovičná zádrž**

Každý cvik alebo prechod má byť pripravený sotva viditeľnými polovičnými zádržami. Polovičná zádrž je takmer súčasne koordinovaná činnosť sedu, nôh a rúk jazdca s cieľom zvýšiť pozornosť a zlepšiť rovnováhu koňa pred vykonaním cvikov alebo prechodov do nižších a vyšších chodov. Prenesením väčšej váhy na zadok je vyvolaná väčšia angažovanosť zadných končatín v prospech odľahčenia predku a celkovej rovnováhy koňa.

Článok 409 **Zmeny smeru**

1. Pri zmenách smeru má kôň prispôbovať ohnutie svojho tela zakrivenosti čiare po ktorej ide, zostať jemným, poslušným a na pomôckach jazdca, bez odporu alebo zmeny chodu, rytmu alebo ruchu.
2. Zmeny smeru môžu byť predvedené nasledovnými spôsobmi:
 - a. Obrat v pravom uhle vrátane vyjazdenia rohu (štvrt' malého kruhu o priemere približne 6 metrov).
 - b. Krátka a dlhá diagonála.
 - c. Polovičné malé a veľké kruhy so zmenou smeru.
 - d. Polovičné piruety a obrat okolo zadku.
 - e. Vlnovka.
 - f. Kontra-zmeny ruky (v cik cak*). Kôň má byť pred zmenou smeru na chvíľu rovný.

*Cik-cak: cvik zahrňujúci viac ako dva polovičné prekroky so zmenou smeru.

Článok 410 **Figúry**

Figúry požadované v drezúrnych úlohách sú malý kruh, vlnovky a osmička.

1. **Malý kruh**

Malý kruh má priemer 6, 8, alebo 10 metrov. Ak je väčší ako 10 metrov, je to veľký kruh.

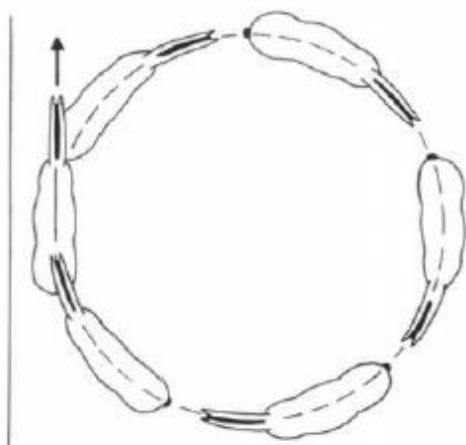

2. Vlnovka

Vlnovka s niekoľkými oblúkmi dotýkajúcimi sa dlhej steny sa skladá z polkruhov spojených rovnou čiarou. Pri pretínaní stredovej čiary má byť kôň rovnobežný s krátkou stenou (a). Dĺžka rovnej čiary sa mení v závislosti od veľkosti polkruhu. Vlnovka s jedným oblúkom na dlhej stene je predvádzaná s 5 alebo 10 metrovou vzdialenosťou od steny (b). Vlnovka okolo stredovej čiary je predvádzaná medzi štvrt' líniami (c).

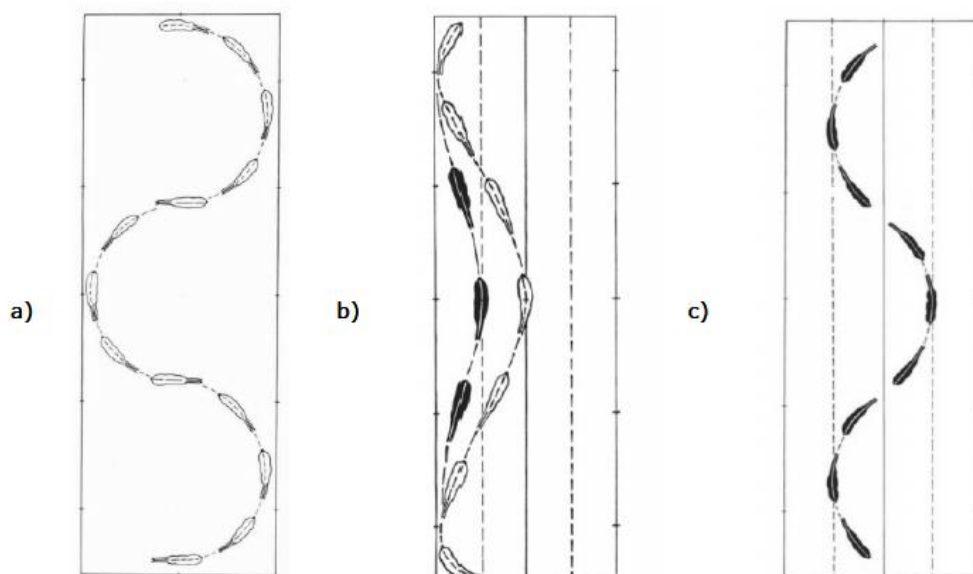

3. Osmička

Osmičku tvoria dva malé alebo veľké kruhy rovnakej veľkosti, ako ich predpisuje úloha, spojené v strede osmičky. Jazdec má svojho koňa na okamžik v strede figúry pred zmenou smeru vyrovnať.

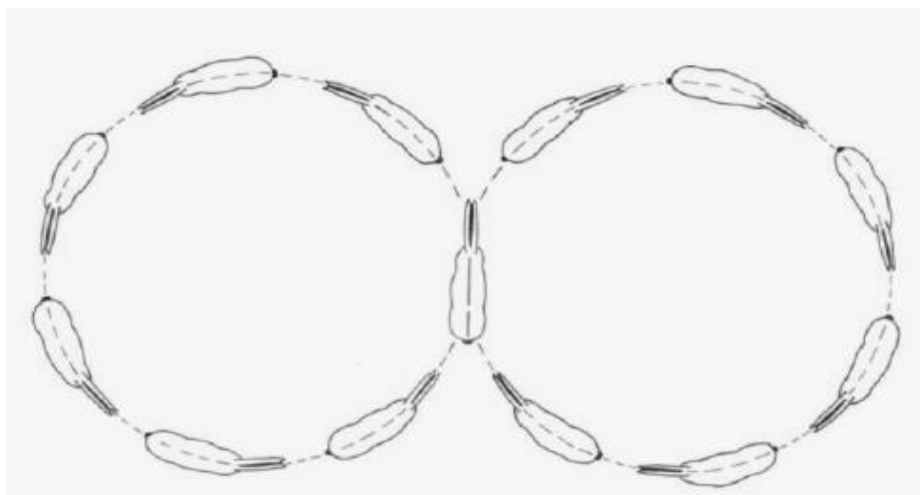

Článok 411 Ustupovanie na holeň

1. Cieľ ustupovania na holeň: Preukázať ohybnosť a schopnosť koňa stranového pohybu.
2. Ustupovanie na holeň je predvádzané na FEI pretekoch v pracovnom kluse. Kôň je takmer rovný, okrem nepatrného postavenia hlavy od smeru, ktorým sa pohybuje, tak, že jazdec vidí vnútorný očínicový oblúk a vnútornú časť nozdry. Obe vnútorné nohy prekračujú (križujú) pred vonkajšie nohy.
3. Ustupovanie na holeň by malo byť zaradené do výcviku koňa kým nie je pripravený pre prácu v zhromaždení. Neskoršie, spolu s náročnejším cvikom dovnútra plece, je najlepší spôsob k získaniu koňa ohybného, uvoľneného a nenúteného, podporuje uvoľnenosť, pružnosť a pravidelnosť chodov a harmóniu, ľahkosť a samozrejmosť pohybu.
4. Ustupovanie na holeň sa môže predvádzať na diagonále, keď kôň má byť podľa možnosti rovnobežný s dlhou stenou obdĺžnika, ale predok má byť nepatrne pred zadkom. Môže sa tiež predviesť na stene, keď kôň má byť v uhle asi 35 stupňov k smeru, ktorým sa pohybuje.

Článok 412 Stranové pohyby

1. Cieľom stranových pohybov (okrem ustupovania na holeň) je rozvoj a zvýšenie angažovanosti zadku a tým aj zhromaždenie.
2. Pri všetkých stranových pohyboch – dovnútra plece, travers, renvers a prekrok – je kôň mierne ohnutý a pohybuje sa prednými a zadnými nohami po dvoch rôznych stopách.
3. Postavenie a ohnutie sa nesmie preháňať, aby nedošlo k porušeniu rytmu, rovnováhy a plynulosti príslušného pohybu.
4. Pri stranových pohyboch má chod zostať uvoľnený a pravidelný, zachovávať konštantný kmih, zároveň má byť pružný, kadencovaný a v rovnováhe. Často dochádza k strate kmihu, pretože jazdec sa sústreďí prevažne na ohnutie koňa a jeho tlačenie do strany.

5. **Dovnútra plece**

Dovnútra plece sa predvádza v zhromaždenom kluse. Kôň je mierne a stále ohnutý okolo vnútornej nohy jazdca zachovávajúc si angažovanosť a kadenciu a konštantný uhol približne 30 stupňov od steny. Vnútoraná predná noha koňa prekračuje a križuje pred vonkajšou prednou nohou, vnútoraná zadná noha sa pohybuje vpred a pod ťažisko koňa a ide po rovnakej stope ako vonkajšia predná noha so znížením vnútorného bedra koňa. Kôň je ohnutý od smeru, v ktorom sa pohybuje.

6. **Travers**

Travers môže byť predvádzaný v zhromaždenom kluse alebo v zhromaždenom cvale. Kôň je mierne ohnutý okolo vnútornej nohy jazdca, ale s väčším stupňom ohnutia ako pri dovnútra plece. Konštantný uhol, ktorý má byť predvedený je približne 35 stupňov (spredú a zozadu sú viditeľné 4 stopy). Predné nohy ostávajú na stene a zadok sa pohybuje dovnútra. Vonkajšie nohy koňa prekračujú a križujú pred vnútornými nohami. Kôň je ohnutý v smere, v ktorom sa pohybuje.

Na začiatku traversu sa zadok musí vyviesť zo stopy, alebo po rohu alebo kruhu sa nevracia do stopy. Na konci traversu sa zadok vracia do stopy (bez opačného ohnutia krku) ako pri ukončení kruhu.

Cieľ traversu: Predviesť plynulý zhromaždený klus na rovných líniách a správne ohnutie. Predné a zadné nohy križujú a zachováva sa rovnováha a kadencia.

7. **Renvers**

Revers je obrátený cvik oproti traversu. Zadok ostáva v stope, kým predok sa pohybuje dovnútra. Na konci renversu sa predok vráti do stopy zadku. Inak platia rovnaké princípy a podmienky ako pri traverse.

Kôň je mierne ohnutý okolo vnútornej nohy jazdca. Vonkajšie nohy koňa prekračujú a križujú pred vnútornými nohami. Kôň je ohnutý v smere, v ktorom sa pohybuje.

Cieľ renversu: Predviesť plynulosť zhromaždeného klusu na rovných líniách s väčším stupňom ohnutia ako pri dovnútra plece. Predné a zadné nohy križujú a zachováva sa rovnováha a kadencia.

8. **Polovičný prekrok**

Polovičný prekrok je obmena traversu, prevedená na diagonále miesto na stene. Môže byť predvádzaný v zhromaždenom kluse (a v pasáži vo voľnej zostave) alebo v zhromaždenom cvale. Kôň má byť mierne ohnutý okolo vnútornej nohy jazdca a v smere, v ktorom sa pohybuje. Kôň má zachovať rovnakú kadenciu a rovnováhu počas celého cviku. Pre dosiahnutie väčšej voľnosti a pohyblivosti pleca, je veľmi dôležité, aby bol zachovaný rovnaký kmih a tiež angažovanosť vnútornej zadnej nohy. Telo koňa je takmer rovné s dlhou stenou obdĺžnika, ale predok koňa mierne predchádza zadok.

V kluse vonkajšie nohy prekračujú a križujú pred vnútorné nohy. V cvale je cvik predvádzaný sériami pohybov dopredu a do strany.

Cieľ polovičného prekroku v kluse: Predviesť plynulosť zhromaždeného klusu na diagonále s väčším stupňom ohnutia ako pri dovnútra plece. Predné a zadné nohy križujú a zachováva sa rovnováha a kadencia.

Cieľ polovičného prekroku v cvale: Predviest' a zlepšiť zhromaždenie a ohybnosť v cvale pohybom sa plynulo dopredu a do strany bez straty rytmu, rovnováhy alebo ľahkosti a priestupnosť ohnutia.

Ustupovanie na holeň pozdĺž steny

Ustupovanie na holeň na diagonále

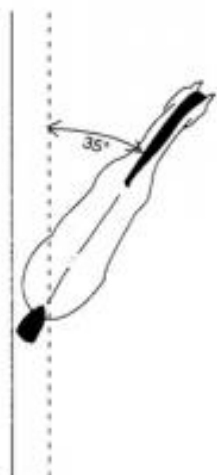

Shoulder in

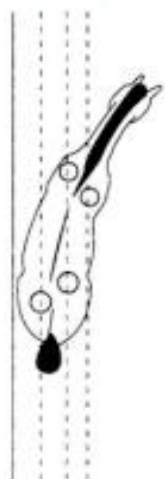

Renvers

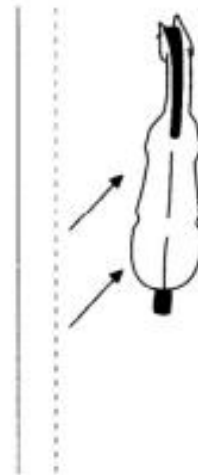

Travers

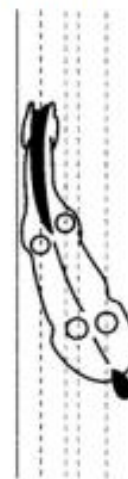

Half-Pass

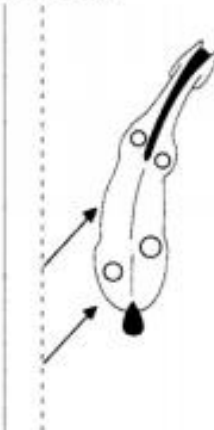

Článok 413 Piruety, polovičné piruety a obrat okolo zadku

1. **Piruet (polovičná pirueta)** je obrat o 360 stupňov (180 stupňov) predvedený na dvoch stopách s polomerom rovným dĺžke koňa, keď sa predok otáča okolo zadku.
2. Piruety (polovičné piruety) sa obvykle robia v zhromaždenom kroku alebo v cvale, ale môžu sa robiť aj v piafe.
3. Pri piruete (polovičnej piruete) sa predné nohy a vonkajšia zadná noha pohybujú okolo vnútornej zadnej nohy. Vnútornej zadná noha opisuje čo možno najmenší kruh.
4. Pri predvádzaní piruety (polovičnej piruety) v ktoromkoľvek chode je kôň mierne ohnutý v smere, v ktorom sa otáča, zostáva „na príľnutí“ s ľahkým kontaktom, otáča sa pokojne, zachováva stály nohosled príslušného chodu. Zátylok je najvyšší bod počas celého cviku.
5. Počas piruet (polovičných piruet) má kôň zachovať aktivitu (tiež v kroku) a nemá cúvnuť alebo ustúpiť do strany.
6. Pri predvádzaní piruety (polovičnej piruety) v cvale má jazdec zachovať uvoľnenosť koňa so zdôrazneným zhromaždením. Zadok je dobre angažovaný a znížený s dobrou pružnosťou kĺbov. Súčasťou cviku je kvalita cvalových skokov pred a po piruete. Skoky majú ukázať zvýšenú aktivitu a zhromaždenie pred piruetou so zachovanou rovnováhou na konci piruety.

Ciele piruety a polovičnej piruety v cvale: Predviesť ochotu koňa otáčať sa okolo vnútornej zadnej nohy s malým priemerom, mierne ohnutie v smere otáčania, zachovanie aktivity a čistoty cvalu, rovnosť a rovnováhu pred a po piruete a čistotu cvalových skokov počas otáčania. V piruete alebo polovičnej piruete v cvale musí byť rozhodca schopný rozoznať pravé cvalové skoky hoci diagonálne nohy (vnútornej zadná a vonkajšia predná noha) nedopadajú na zem naraz.

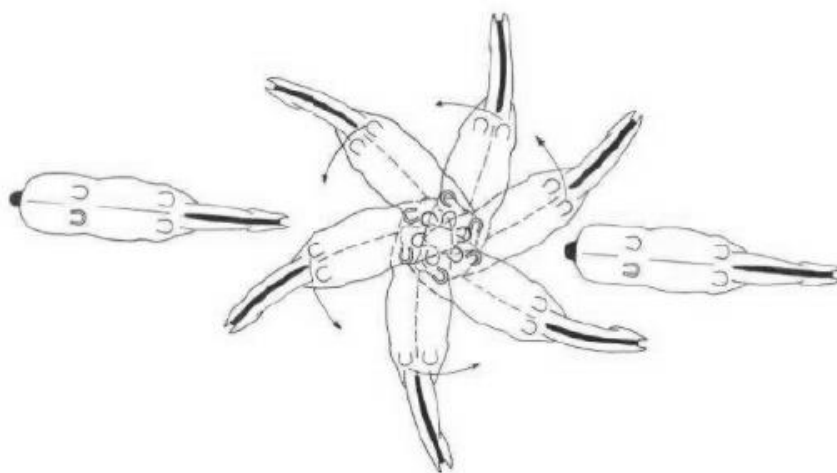

Piruet a polovičná pirueta v cvale

7. Kvalita piruet (polovičných piruet) sa hodnotí podľa pružnosti, uvoľnenosti, a pravidelnosti, precíznosti a mäkkosti vjazdu a odchodu. Piruet (polovičná pirueta) v cvale má byť predvedená 6 – 8 skokmi pri celej piruete a 3 – 4 skokmi pri polovičnej piruete.

8. **Polovičná pirueta v kroku** (180 stupňov) je predvádzaná v zhromaždenom kroku pri zachovávaní zhromaždenia počas cviku. Keď kôň vojde do polovičnej piruety otáča sa do počiatočnej stopy bez križovania zadných nôh.

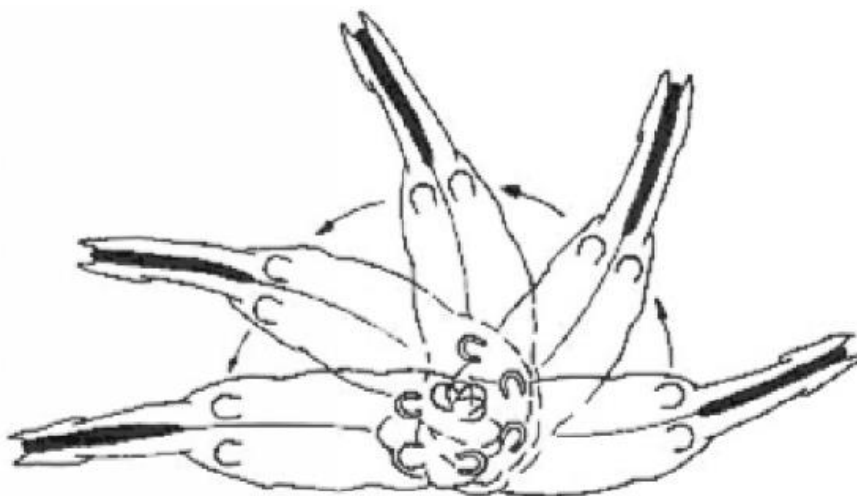

Polovičná pirueta v kroku

9. **Obrat okolo zadku v kroku.** Pre mladšie kone, ktoré nie sú schopné predviesť zhromaždený krok je cvik obrat okolo zadku príprava pre zhromaždenie. Obrat okolo zadku je predvádzaný zo stredného kroku a pripravený polovičnými zádržmi na skrátenie krokov a zlepšenie schopnosti ohnutia kĺbov zadných nôh. Kôň nemá pred alebo po obrate zastaviť. Obrat okolo zadku sa môže predvádzat' na väčšom polomere (priemer ½ m) ako pirueta v kroku, ale požiadavky škály výcviku týkajúce sa rytmu, kontaktu, aktivity a rovnosti sú rovnaké.
10. **Obrat okolo zadku zo zastavenia do zastavenia** (180 stupňov). Pre zachovanie tendencie pohybovať sa dopredu je na začiatku obratu povolený 1 alebo 2 kroky dopredu. Platia rovnaké kritéria ako pri obrate okolo zadku z kroku.

Článok 414 Pasáž

1. Je to merateľný, veľmi zhromaždený, vznosný a kadencovaný klus. Je charakterizovaný výraznou angažovanosťou zadku, viac zdôrazneným ohýbaním kolien a hlezien a pôvabnou pružnosťou pohybu. Každý diagonálny pár nôh sa striedavo dvíha a dopadá s kadenciou a predĺženým vznosom.
2. V zásade špička kopyta prednej nohy sa má dvíhať do úrovne polovice holene druhej prednej nohy. Špička kopyta zadnej nohy sa má dvíhať mierne nad sponku druhej zadnej nohy.
3. Krk má byť vzpriamený a vznosne vyklenutý so zátylkom ako najvyšším bodom a s líniou nosa na kolmici. Kôň má zostať ľahko a mäkko „na príľnutí“ a bez zmeny kadencie. Zachováva sa živý a výrazný kmih.
4. Nepravidelné kroky zadných alebo predných nôh, húpanie sa predku alebo zadku zo strany na stranu, ako aj trhavé pohyby predných alebo zadných nôh, vlečenie zadných nôh alebo dvojtakt (dva údery) v pohybe sú vážne chyby.
Cieľ pasáže: je preukázať najvyšší stupeň zhromaždenia, kadencie a vznosu v kluse.

Článok 415 – Piaf

1. Piaf je vysoko zhromaždený, ~~kadencovaný~~, vzosný ~~rytmický~~ diagonálny pohyb pôsobiaci dojmom, že kôň zostáva na mieste. Chrbát koňa je ohybný a pružný. Zadok mierne znížený, bedrá s aktívnymi päťovými kĺbmi sú dobre podsadené a umožňujú uvoľnenosť, ľahkosť a pohyblivosť pliec a predných nôh. Každý diagonálny pár nôh sa dvíha a došľapuje striedavo s ~~rovnakou kadenciou a mierne predĺženým vzosom pružnosťou a pravidelnosťou~~.
- 1.1. V zásade špička kopyta prednej nohy sa má dvíhať do úrovne polovice holene druhej prednej nohy. Špička kopyta zadnej nohy sa má dvíhať mierne nad sponku druhej zadnej nohy.
- 1.2. Krk má byť vzpriamený a so zátylkom ako najvyšším bodom. Kôň má zostať „na prítlutí“ s uvoľneným zátylkom a udržiavať mäkký kontakt. Telo koňa sa má pohybovať v pružných, ~~kadencovaných~~ a harmonických pohyboch.
- 1.3. Piaf ~~má ukázať skutočnú poddajnosť a~~ musí sa vždy vyznačovať ~~živým kmihom živou aktivitou~~ a perfektnou rovnováhou. Pri dojme, že kôň ostáva na mieste, má byť zrejmy sklon k pohybu dopredu, čo sa prejaví ochotou koňa vykročiť čo najrýchlejšie, ako dostane pomôcku.
- 1.4. Mierne cúvnutie, nepravidelné alebo trhavé kroky zadných alebo predných nôh, kríženie predných alebo zadných nôh, kolísanie predku alebo zadku zo strany na stranu, prílišný pohyb vzad alebo vpred, pohybovanie sa príliš dopredu alebo dvojtaktný rytmus sú vážnymi chybami.

Cieľ piafu: je ukázať najvyšší stupeň zhromaždenia pri dojme, že kôň zostáva na mieste.

Článok 416 Kmih/Priestupnosť

1. **Kmih** je termín používaný k popisu aktívnej (silnej) a energetickej, ale kontrolovanej hnacej sily, pochádzajúcej zo zadnej časti koňa do atletického pohybu koňa. Konečný výraz môže byť prevedený len mäkkým a pružným chrbtom koňa vedeným jemným spojením s rukou jazdca.
- 1.1. Rýchlosť, sama o sebe, má málo spoločného s kmihom. Výsledkom je väčšinou plochší chod. Viditeľnou charakteristikou kmihu sú jasné členené došľapy zadných nôh, neprerušované, skôr spojitej akcii. Keď zadná noha opúšťa zem, má sa koleno pohybovať najprv dopredu a potom sa dvihnúť. Nesmie sa samozrejme pohybovať dozadu. Prvoradou súčasťou kmihu je čas strávený koňa vo vzosoch skôr ako na zemi. Kmih je preto viditeľný iba pri tých chodoch, ktoré majú fázu vzosu.
- 1.2. Kmih je predpokladom pre dobré zhromaždenie v kluse a cvale. Ak nie je kmih, potom nie je čo zhromažďovať.
2. **Priestupnosť** neznamena otrocké podrobenie sa, ale prejavuje sa stálou pozornosťou, ochotou a dôverou v celom chovaní koňa, ako aj harmóniou, ľahkosťou a samozrejmosťou pri vykonaní rôznych cvikov.

Stupeň priestupnosti sa tiež prejavuje prijatím zubadla, ľahkým a mäkkým kontaktom a pružným zátylkom. Odpor alebo vzpieranie sa ruke jazdca, keď je kôň buď „nad oťažou“ alebo „za oťažou“ ukazuje nedostatok priestupnosti. Hlavný kontakt s konskou hubou musí byť cez udidlo.

- 2.1 Plazenie jazyka, strkanie ho nad zubadlo alebo jeho úplné vyplazenie ako aj škrípanie zubami a švihanie chvostom sú väčšinou prejavom nervozity, stuhnutia alebo odporu koňa a musia byť brané rozhodcami do úvahy v ich známkach pre daný cvik, ako aj v súhrnnej známke.
- 2.2 Prvou myšlienkou pri posudzovaní priestupnosti (poslušnosti) je ochota, keď kôň rozumie čo sa od neho požaduje a má dostatočnú dôveru v jazdca, reakciou na pomôcky bez strachu alebo odporu.
- 2.3 Rovnosť koňa, tendencia do kopca a rovnováha umožňuje ostať koni pred jazdcovými nohami a ísť dopredu ochotne, so samonesením sa a s kontaktom s udidlom. Toto predstavuje obraz harmónie a ľahkosti.

Článok 417 Zhromaždenie

Cieľom zhromaždenia koňa je :

- a) Ďalší vývoj a zlepšenie vyváženosti a rovnováhy koňa, ktorá je viac alebo menej narušená pridanou váhou jazdca.
- b) Rozvinúť a zvýšiť schopnosť koňa k zníženiu a angažovaniu jeho zadných končatín v prospech uvoľnenosti a pohyblivosti jeho predku.
- c) Prispieť k „nenútenosti a neseniu sa“ koňa a urobiť ho príjemnejším na jazdenie.

Zhromaždenie sa zlepšuje použitím polovičných zádrží a stranovými pohybmi – dovnútra plece, travers, renvers a polovičný prekok.

Zhromaždenie sa zlepšuje a dosahuje použitím sedu a nôh, ľahko zahrňujúcej ruky pre angažovanie zadných nôh. Klíby sa ohýbajú a sú pružné a tak môžu zadné nohy kráčať vpred pod ťažisko koňa.

Zadné nohy však nemajú byť podsadené príliš dopredu pod koňa, pretože by sa tým príliš skrátila základňa koňa, a to by sťažovalo pohyb. V takom prípade sa línia chrbta príliš predĺži a zvýši sa vo vzťahu k základni tvorenej nohami, a tým sa zníži stabilita a kôň by mal ťažkosti pri hľadaní harmonickej a správnej rovnováhy.

Na druhej strane, kôň s príliš dlhou základňou, neschopný a neochotný podsadiť zadné nohy pod telo, nikdy nedocieli prijateľné zhromaždenie, charakterizované „nenútenosťou a nesením sa“, ako aj živým kmihom, vychádzajúcim z aktívnej zadnej časti tela.

Postavenie hlavy a krku koňa pri zhromaždených chodoch je samozrejme závislé na stupni výcviku a pri jeho rovnakom stupni na anatomickej stavbe koňa. Vyznačuje sa to krkom vzpriameným bez odporu a tvorí harmonický oblúk od kohútika k zátylku, ktorý je

najvyšším bodom, s nosom mierne pred kolmicou. Avšak v okamžiku, keď jazdec pôsobí pomôckami k prechodu do chvíľkového a prechodného zhromaždenia, môže byť hlava viac alebo menej na kolmici. Oblúk krku je priamo úmerný stupňu zhromaždenia.

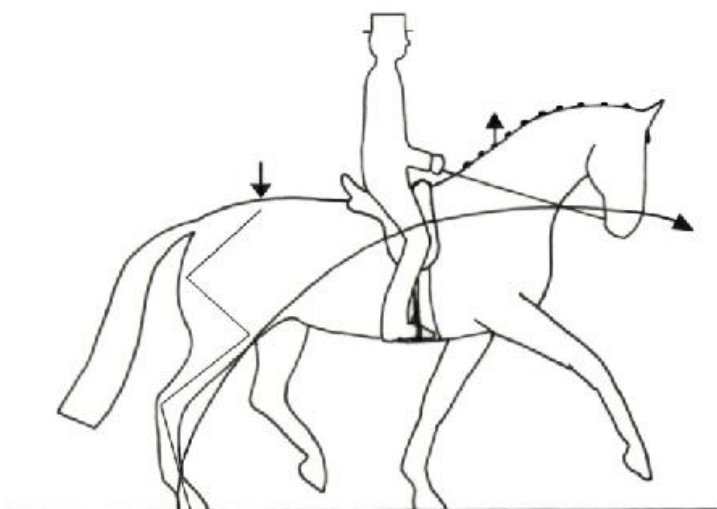

Článok 418 Sed a pomôcky jazdca

1. Všetky cviky majú byť dosiahnuté nebadanými pomôckami jazdca, bez zjavnej námahy jazdca. Jazdec má sedieť v dobrej rovnováhe, pružne, hlboko v strede sedla, mätko prijímať pohyb koňa s bedrami a bokmi, s pružnými stehnami a s nohami výrazne pretiahnutými smerom dole. Päty majú byť najnižším bodom. Vrchná časť tela má byť vzpriamená a uvoľnená. Kontakt má byť nezávislý od jazdcovho sedu. Ruky majú byť tesne vedľa seba, s palcom ako najvyšším bodom a rovnou líniou od uvoľnených laktov cez ruku do huby koňa. Lakty majú byť tesne pri tele. Tieto kritériá umožňujú jazdcovi nasledovať pohyby koňa mätko a voľne.
2. Efektívnosť jazdcových pomôcok určuje presné plnenie požadovaných cvikov v úlohách. Stále má byť dojem harmonickej spolupráce medzi koňom a jazdcom.
3. Vedenie dvoma rukami je povinné na všetkých FEI drezúrnych súťažiach. Pri opúšťaní obdĺžnika v kroku na dlhej oťaži po ukončení úlohy môže jazdec, podľa vlastného uváženia, viesť koňa len jednou rukou. Pre voľné zostavy vid'. Smernice pre rozhodcov – Voľné zostavy a Smernice pre hodnotenie stupňa náročnosti vo voľnej zostave.
- 3.1 Okrem státia a pozdravu, kedy jazdec musí vziať oťaže do jednej ruky, jazdenie s oťažami v oboch rukách je povinné na FEI drezúrnych pretekoch, ale diskkrétne „pohladenie po krku“ za dobre vykonaný cvik, alebo upokojenie, je plne akceptované (ako aj v situácii keď si jazdec potrebuje vytrieť hmyz o oči, alebo v situáciách ako úprava oblečenia, podsedlovej dečky atď.).

Avšak, ak jazdec úmyselne vezme oťaže do jednej ruky aby použil buď oťaže alebo druhú ruku na vynútenie väčšieho kmihu od koňa, alebo podporiť potlesk divákov počas úlohy, je to považované za chybu a odrazí sa to v oboch známkach za cvik aj v súhrnnej známke.

Pre voľné zostavy, vid', tiež Smernicu pre rozhodcov – Voľné zostavy a hodnotenie stupňa náročnosti vo voľnej zostave.

4. Použitie hlasu alebo mľaskania opakovane je chybou. Vid'. čl. 430.6.2.

KAPITOLA II DREZÚRNE PRETEKY**Článok 419 Cieľ medzinárodných drezúrnych pretekov**

FEI ustanovila medzinárodné drezúrne preteky v roku 1929, aby bolo ochránené jazdecké umenie od škodlivých zmien, ktorým by mohlo byť vystavené a aby bolo ochránené v čistote svojich princípov a aby mohli byť princípy disciplíny odovzdané neporušené ďalším generáciám jazdcov.

Článok 420 Kategórie medzinárodných drezúrnych pretekov

1. V súlade so Všeobecnými pravidlami sú medzinárodné drezúrne preteky rozdelené na CDI1* až CDI5*, CDI-Ws, CDIO 2* až CDI5*, CDI-U25, CDIO-U25, CDI-Y, CDIOY, CDI-J, CDIOJ, CDI-Ch, CDIO-Ch, CDI-P, CDIOP, CDI-YH, CDI-Am, FEI Majstrovstvá, Regionálne a Olympijské hry, pri ktorých sa musia dodržiavať pravidlá dané v nasledujúcich bodoch, pokiaľ nie je v špeciálnych pravidlách pre tieto preteky uvedené niečo iné ako napríklad Olympijské hry alebo Paraolympijské hry.
2. **Národné preteky (CDN).** Vid'. Všeobecné pravidlá – VP.
Toto pravidlo neplatí pre zahraničných jazdcov (jazdci žijúci mimo krajiny ich národnosti ako je definované vo VP), ktorí majú prechodné bydlisko na časť v roku v hostujúcej krajine a sú držiteľmi hosťovskej licencie hosťovskej NF.
3. Na **CDI-W** pretekoch (kvalifikácie a finále), kde sa koná FEI Svetový pohár sú uvádzané s pridaním písmena „W“. Vid'. tiež drezúrne pravidlá FEI Svetového pohára (FEI World cup Rules for Dressage).
- 3.1 V prípade kolídovania termínov, CDI-W kvalifikácia má prednosť pred CDI4* a vyššie v rovnakej lige.
- 3.2 Žiadne preteky CDI5* alebo vyššie nie sú povolené v rovnakom termíne ako FEI Finále svetového pohára v drezúre. Žiadne CDI-W sa nemôžu konať dva (2) týždne pred FEI Finále svetového pohára v drezúre.
4. Na CDI / CDI-W / CDIU25 / CDIY / CDIJ / CDIP / CDI-Ch / CDI-Am žiadne neoficiálne súťaže družstiev nie sú povolené. Pre oficiálne súťaže družstiev, vid'. CDIO.
- 4.1 CDIY, CDIJ, CDIP, CDIOCh, CDIU25 sú medzinárodné preteky otvorené pre jazdcov jednotlivcov z hosťovskej krajiny a neobmedzeného počtu zahraničných krajín.
- 4.2 Pre organizovanie CDI5*, musí OC najprv zorganizovať CDI3*/4* s pozitívnou FEI správou.
5. **CDIO**
- 5.1 Kvalifikácia súťažiacich
- 5.1.1 V zásade sú CDIO otvorené pre jazdcov z neobmedzeného počtu cudzích štátov (vid'. VP).

- 5.1.2 Aby preteky získali štatút CDIO musí byť pozvaných aspoň 6 družstiev – jedno za každú NF, vrátane hosťujúcej NF sa aspoň 3 družstvá sa musia pretekov zúčastniť. Pre preteky Pohár národov, vid'. zverejnené FEI Pravidlá Pohára Národov.
- 5.2 **Priorita.**
CDIO2* až 5* majú prednosť pred všetkými CDI preteky v súlade so VP. CDIO preteky na rovnakom kontinente nesmú kolidovať.
- 5.3 **Súťaže družstiev**
- 5.3.1 Pre štatút Súťaž družstiev, musí byť vypísaná oficiálna súťaž družstiev. Družstvá sa musia skladať maximálne zo štyroch (4) a minimálne z troch (3) súťažiacich tej istej národnosti. Náhradníci nie sú povolení. CDIO3* alebo vyššie môžu použiť nový olympijský formát. Súťaže družstiev pre mladistvých sú definované v príslušných prílohách.
6. **FEI Majstrovstvá**
Vid'. Kapitola V drezúrnych pravidiel (DP).
7. **Regionálne hry**
Pravidlá pre tieto súťaže musia byť schválené generálnym sekretárom FEI.
8. **Olympijské hry**
Vid'. Pravidlá pre jazdecké súťaže na OH vydané osobitne na FEI webovej stránke.
9. Žiadne preteky FEI Svetového pohára, CDI/CDIO5* alebo CDI/CDIO4* sa nesmú konať dva (2) týždne pred Olympijskými hrami, Majstrovstvami sveta ako aj Kontinentálnymi majstrovstvami na tom istom kontinente.

Článok 421 Úlohy

Každá súťaž má vlastnú úlohu. Oficiálne drezúrne úlohy vydáva FEI a tie nemôžu byť v žiadnom prípade upravované alebo zjednodušované bez schválenia FEI. Sú to tieto úlohy:

1. Úlohy pre mladé kone:

- 1.1 Úloha pre 4-ročné kone (iba pre národné súťaže)
- 1.2 Úlohy pre 5-ročné kone
- 1.3 Úlohy pre 6-ročné kone
- 1.4 Úlohy pre 7-ročné kone

2. **Cena Svätého Juraja – Prix St. Georges (PSG)** –úloha strednej obtiažnosti.

Úloha predstavuje stredný stupeň výcviku. Zahrňuje cviky, ukazujúce poslušnosť koňa vo všetkých požiadavkách na predvedenie klasického jazdenia, úroveň fyzickej a duševnej rovnováhy a vyspelosti, ktorá ho robí schopným vykonávať cviky harmonicky, ľahko a samozrejme.

3. **Intermediate I (IM 1)** – úloha stredne pokročilej obtiažnosti.

Cieľom úlohy je doviest' koňa postupne a bez poškodenia jeho psychiky a organizmu (tela a duše) od korektného prevedenia Ceny Svätého Juraja k náročnejším cvikom Intermediaire II.

4. **Intermediate A**
5. **Intermediate B**
6. **Intermediate II (IM 2)** – je úloha pokročilej obtiažnosti. Cieľom tejto úlohy je pripraviť koňa pre Grand Prix.
7. **Grand Prix (GP)** – je úloha najvyššej obtiažnosti. Grand Prix je súťaž najvyššej úrovne, ktorá privedie koňa k úplnej ľahkosti, charakterizovanej úplnou absenciou odporu a dokončuje vývoj zhromaždenia a kmihu. Úloha zahŕňa všetky školné chody a všetky základné pohyby.
 - 7.1 **Krátka Grand Prix (SGP)** – úloha rovnakej úrovne ako Grand Prix. Krátka Grand Prix sa používa na všetkých podujatiach Svetového pohára, ako je uvedené v príslušných pravidlách.
8. **Grand Prix Špeciál (GPS)** – úloha rovnakej úrovne ako Grand Prix. Je súťaž rovnakej úrovne ako Grand Prix, kde majú najmä veľký význam prechody.
9. **Voľná zostava - Kür**

Je súťaž v umeleckom jazdení na hudbu na úrovni Mladých jazdcov, Juniorov, Pony jazdcov, Intermediate I alebo Grand Prix. Obsahuje všetky školné chody a všetky základné pohyby. Súťažiaci má ale úplnú slobodu voľby formy a spôsobu predvedenia v určenom čase v súlade s technickými pravidlami voľnej zostavy. Úloha má jasne ukázať jednotu jazdca a koňa, ako aj súlad vo všetkých pohyboch a prechodoch.

 - 9.1 **Stupeň obtiažnosti:** FEI systém voľnej zostavy musí byť použitý na Majstrovstvách, Hrách, Finále a kolách CDI-W na stupni Grand Prix. Systém môže byť použitý na CDI/CDIO, v súťažiach na úrovni Grand Prix podľa uváženia OC. Kedykoľvek bude systém použitý, musí to byť oznámené v rozpise schválenom FEI. Vid'. FEI Systém voľnej zostavy uvedený v smernici publikovanej na FEI webstránke.
10. **Ostatné úlohy**

Na FEI drezúrnych pretekoch sa nesmú použiť iné ako oficiálne úlohy FEI. Ak OC chce vyskúšať novú úlohu alebo formát súťaže, môže toto urobiť ako Šou súťaž mimo CDI, ale musí byť zahrnutá v rozpise. Akákoľvek takáto úloha vyžaduje schválenie FEI.
11. Oficiálne drezúrne úlohy pre mladých jazdcov, juniorov a deti sú dané špeciálnymi pravidlami vydávanými FEI. Použitie ktorejkoľvek z týchto úloh pre súťaže seniorov je možné iba s predchádzajúcim súhlasom FEI. Podmienky účasti sú špecifikované v článku 422 DP. To isté sa vzťahuje na úlohy FEI World Dressage Challenge.

N1 Na národných pretekoch sa úlohy FEI pre deti, juniorov, mladých jazdcov, ~~jazdcov na pony~~ a seniorov môžu vypisovať bez obmedzenia veku jazdcov a koní.
Národných súťaží pre pony sa môžu zúčastniť iba pony jazdci vo veku od 8 do 16 rokov na pony v zmysle VP SJF.

N2 Národné úlohy SJF sú uvedené v Prílohe 6 – Drezúrny obdĺžnik a platné drezúrne úlohy. Prílohu vydáva DK SJF, kde sú uvedené všetky úlohy, ktoré môžu byť vypisované na národných drezúrnych pretekoch a kde sú definované niektoré ďalšie požiadavky (veľkosť drezúrneho obdĺžnika, povinné uzdenie, výstroj, ostrohy, atď.)

Článok 422 Podmienky účasti

1. Definície:

1.1 **Jazdci.** Na všetkých medzinárodných pretekoch majú jazdci povolené štartovať od roku, v ktorom dosiahnu 16 rokov.

N3 Na národných pretekoch majú jazdci povolené štartovať na koni od roku, v ktorom dosiahnu 9 rokov, na pony 8 rokov.

1.2 **Jazdci para-drezúry.** Jazdci para-drezúry môžu súťažiť na FEI Drezúrnych pretekoch s použitím kompenzačných pomôcok podľa ich stupňa postihnutia ako definuje FEI Zoznam Para-drezúrnych jazdcov a štandardné kompenzačné pomôcky (viď. FEI Paradrezúrne pravidlá).

1.3 Oddelené súťaže pre mužov a ženy nie sú dovolené.

~~*N3 Na MSR a majstrovstvách oblastí môžu byť vypísané majstrovské súťaže oddelené pre mužov a ženy vo všetkých vekových kategóriách.*~~

1.4 Kone akéhokoľvek pôvodu sa môžu zúčastniť medzinárodných drezúrnych pretekov, pokiaľ dosiahnu vek minimálne 6 rokov. Úlohy pre juniorov: minimálne 6 rokov, úlohy pre mladých jazdcov/Prix. St. Georges/Intermediate I: minimálne 7 rokov, úlohy vyššie ako Intermediate I minimálne 8 rokov. Kone na všetkých stupňoch obtiažnosti musia mať výšku v kohútiku nad 148 cm bez podkov, s výnimkou pretekov detí (CDI-Ch), kde sú pony povolené. Viď. tiež špeciálne súťaže/preteky pre 5-ročné, 6-ročné a 7-ročné mladé kone.

N4 Na národných pretekoch môže štartovať kôň, pokiaľ dosiahne vek minimálne 4 roky. Vek koňa sa počíta od 1. januára roku narodenia.

Národné súťaže sa vypisujú bez ďalšieho obmedzenia veku koňa okrem súťaží pre mladé kone.

Národných súťaží pre mladé kone (úlohy FEI a SJF) sa môžu zúčastniť iba kone príslušného veku nasledovne:

<i>FEI 4-ročné kone, SJF MKZ</i>	<i>4-6 ročné kone</i>
<i>FEI 5-ročné kone, SJF MKL</i>	<i>4-6 ročné kone</i>
<i>FEI 6-ročné kone</i>	<i>5-7 ročné kone</i>
<i>FEI 7-ročné kone</i>	<i>6-7 ročné kone</i>

Vek koňa sa počíta od 1. januára roku narodenia (od 1. augusta pre južnú pologuľu). Ak krajina narodenia nie je známa, používa sa vzorec pre severnú pologuľu.

A = vek (v rokoch)

C = aktuálny rok

B = rok narodenia

Na severnej pologuli sa vek koňa vypočíta nasledovne (štandardný výpočet veku):

$$A = C - B$$

Na južnej pologuli sa vek mení 1. Augusta (namiesto 1. Januára) a vypočíta sa nasledovne:

DREZÚRA		Aktuálny dátum	
		Pred a do 31. júla	Od a po 1. auguste
Narodenie	Pred 31. Júlom	$A = C - B$	$A = C - B + 1$
	Po 1. Auguste	$A = C - B - 1$	$A = C - B$

1.5 Kone sa môžu na medzinárodných pretekoch zúčastniť 1 súťaže za deň a nesmú štartovať v národnej súťaži/na národných pretekoch od začiatku veterinárnej prehliadky až do dňa ukončenia poslednej medzinárodnej súťaže na pretekoch.

2. Úrovne súťaží:

2.1 **Cena Svätého Juraja (PSG).** Táto súťaž je otvorená pre všetky kone.

2.2 **Intermediate I (IM I).** Táto súťaž je buď otvorená pre všetky kone, alebo ak je Intermediate I vypísané po Prix St. Georges, Intermediate I musí byť otvorená ale nie povinná pre minimálne šesť (6) najlepších dvojíc jazdec/kôň, ktorí sa kvalifikovali v súťaži Prix St. Georges.

2.3 **Intermediate I – Voľná zostava.** Táto súťaž môže byť vypísaná iba po súťaži Prix St. Georges alebo Intermediate I. Intermediate I – voľná zostava je otvorená ale nie povinná pre šesť (6) (minimálne) až pätnásť (15) (maximálne vrátane 15. miesta) najlepších dvojíc jazdec/kôň, ktorí sa kvalifikovali v súťaži Prix St. Georges alebo Intermediate I. Je na rozhodnutí organizačného výboru či urobí Voľnú zostavu povinnú alebo nie. Toto musí byť uvedené v rozpise.

2.4 **Intermediate A (IM A).** Táto súťaž je otvorená pre všetky kone.

2.5 **Intermediate B (IM B).** Táto súťaž je buď otvorená pre všetky kone, alebo ak Intermediate B je vypísané po Intermediate A, Intermediate B musí byť otvorená ale nie povinná pre minimálne šesť (6) najlepších dvojíc jazdec/kôň, ktorí sa kvalifikovali v súťaži Intermediate A.

2.6 **Intermediate A/B – Voľná zostava.** Táto súťaž môže byť vypísaná iba po súťaži Intermediate A alebo Intermediate B. Intermediate A/B - voľná zostava je otvorená ale nie povinná pre šesť (6) (minimálne) až pätnásť (15) (maximálne vrátane 15. miesta) najlepších dvojíc jazdec/kôň, ktorí sa kvalifikovali v Intermediate A alebo Intermediate B. Je na rozhodnutí organizačného výboru či urobí Voľnú zostavu povinnú alebo nie. Toto musí byť uvedené v rozpise.

2.7 **Intermediate II (IM II).** Táto súťaž je buď otvorená pre všetky kone, alebo ak Intermediate II je vypísané po Intermediate A alebo B, Intermediate II musí byť otvorené ale nie povinné pre minimálne šesť (6) najlepších dvojíc jazdec/kôň, ktorí sa kvalifikovali v súťaži Intermediate A alebo B.

- 2.8 **Grand Prix (GP).** Táto súťaž je **buď** otvorená pre všetky kone, **alebo ak je Grand Prix vypísaná po Intermediate II a považovaná za finále, podľa uváženia OC Grand Prix môže byť otvorená pre všetky kone alebo od minimálne šesť (6) do maximálne pätnásť (15) (vrátane 15. miesta) najlepších dvojíc jazdec/kôň, ktorí sa kvalifikovali v Intermediate II. Voľba OC musí byť uvedená v rozpise a je na rozhodnutí OC určiť Grand Prix povinnou alebo niel**
- 2.9 **Grand Prix Spécial (GPS).** GPS môže byť vypísaná iba po súťaži GP. Na CDI3* a vyššie musí byť GPS vypísaná ako otvorená pre šesť (6) (minimálne) až pätnásť (15) (maximálne vrátane 15. miesta) najlepších dvojíc jazdec/kôň, ktorí sa prihlásili a kvalifikovali v súťaži GP. Ak sa kvalifikuje menej ako 6 dvojíc, môžu títo štartovať všetci. Ak sa v GP kvalifikuje 30 a viac dvojíc, organizačný výbor je povinný mať **minimálne** 15 štartujúcich v GPS. Jazdci, ktorí sa prihlásili do kvalifikácie pre GPS sú povinní súťažiť, ak sa kvalifikovali. Jazdci smú štartovať iba s jedným koňom. Pre CDIO, FEI Majstrovstvá a Olympijské hry vid'. čl. 449 a 456 týchto pravidiel. Pre dvojice jazdec/kôň, ktoré sa kvalifikovali, je povinné sa zúčastniť.
V prípade preukázateľného odstúpenia spôsobeného zranením atď. bude ďalšia dvojica pozvaná na postup z GP.
- 2.10 **Grand Prix – Voľná zostava.** môže byť vypísaná iba po súťaži GP. Na CDI-W je GP-Voľná zostava povinná. GP-voľná zostava môže byť otvorená pre šesť (6) (minimálne) až pätnásť (15) (maximálne vrátane 15. miesta) najlepších dvojíc jazdec/kôň, ktorí sa kvalifikovali v súťaži GP. Ak sa kvalifikuje menej ako šesť (6) dvojíc, môžu títo štartovať všetci. Ak sa v GP kvalifikuje 30 a viac dvojíc, organizačný výbor je povinný mať **minimálne** 15 štartujúcich v GP-Voľná zostava. Jazdci, ktorí sa prihlásili do kvalifikácie pre GP-Voľná zostava, sú povinní súťažiť, ak sa kvalifikovali. Jazdci smú štartovať iba s 1 koňom. Pre CDIO, FEI Majstrovstvá a OH vid'. čl. 449 a 456 týchto pravidiel. Pre dvojice jazdec/kôň, ktoré sa kvalifikovali, je povinné sa zúčastniť.
V prípade preukázateľného odstúpenia spôsobeného zranením alebo inými nepredvídateľnými okolnosťami bude ďalšia dvojica pozvaná na postup z GP.
- 2.11 **Cena útechy.** Kone, ktoré sa nekvalifikovali do Grand Prix Special alebo do Grand Prix Voľnej zostavy a kone, ktorých jazdci boli vybraní do Grand Prix Ceny útechy vopred, môžu štartovať v súťaži Cena útechy (Intermediate II alebo Grand Prix ak sú vypísané). Súťaž Cena útechy, ak je vypísaná, nikdy neposkytne body do rebríčka FEI World Dressage Ranking List alebo kvalifikačné body pre FEI majstrovstvá alebo Olympijské hry a finančná cena musí byť nižšia ako v WDRL kvalifikačných súťažiach. Skóre získané v súťaži Cena útechy sa nezapočítava za účelom získania kvalifikácie.
- 2.11.1 Súťaž Cena útechy môže byť vypísaná v malej a strednej ture.
- 2.11.2 Súťaž Cena útechy môžu rozhodovať iba traja (3) rozhodcovia a musí byť jasne označená v rozpise a výsledkových listinách.
- 2.12 Jazdec, ktorý sa nezúčastní bez oprávnených dôvodov v súťaži kde je účasť povinná, stráca svoje umiestnenie a výhru z predchádzajúcej súťaže (predchádzajúcich súťaží) na daných pretekoch a bude diskvalifikovaný.

3. Súťažné protokoly

3.1 Kvalifikačné skóre pre všetky súťaže Voľnej zostavy a Grand Prix Special.

Kôň musí dosiahnuť minimálne skóre šesťdesiat percent (60 %) v kvalifikačnej súťaži, aby mohol štartovať vo Voľnej zostave na všetkých úrovniach alebo v súťaži Grand Prix Special.

3.2

3.2.1 **Počet koní na jazdca v súťaži.** Na všetkých CDI pretekoch je počet koní každého jazdca v každej súťaži, okrem Voľnej zostavy a Grand Prix Special, v ktorých môže každý jazdec štartovať iba s jedným (1) koňom, závislé od rozhodnutia organizačného výboru.

3.2.2 Toto pravidlo je možné použiť tiež pre CDIO s výnimkou GP, kde každý jazdec môže štartovať len na jednom (1) koni (viď. čl. 448).

N5 *Počet štartujúcich s viacerými koňmi v národných súťažiach sa riadi rozpisom pretekov (v súlade so Všeobecnými pravidlami). Na národných pretekoch môže jazdec štartovať v 1 súťaži maximálne s 3 koňmi.*

3.2.3 Pri špeciálnych okolnostiach, na CDI kde je menej ako pätnásť (15) dvojíc prihlásených a štartujúcich v kvalifikačnej súťaži, organizačný výbor môže požiadať o špeciálne rozhodnutie FEI, aby povolila jazdcovi s 2 koňmi v kvalifikačnej súťaži postúpiť do Voľnej zostavy. Ak je rozhodnutie povolené, oba kone získajú body do WDRL. Rovnaké podmienky platia pre Grand Prix Special alebo iné vypísané súťaže medzi kvalifikačnou súťažou a Voľnou zostavou. Takéto špeciálne povolenie musí byť uvedené v schválenom rozpise.

3.2.4 Ak organizačný výbor v rozpise pretekov pre niektoré súťaže povolí jazdcovi viac ako jedného koňa, odporúča sa uviesť podmienku, ktorá dovoľuje povolenie zrušiť pred dátumom uzávierky, ak je prijatých príliš veľa nominačných prihlášok.

3.2.5 Ak sa jazdec kvalifikuje s dvoma (2) koňmi do súťaže voľnej zostavy alebo akejkol'vek inej súťaže považovanej za finále a iba jeden (1) kôň je povolený pre účasť, jazdec si môže zvoliť s ktorým koňom bude štartovať.

3.3 **Voľba.** Na CDI (okrem mládežníckych kategórií) s 3 súťažami v kole (túre), jazdci musia uviesť najneskôr do dátumu definitívnych prihlášok, do ktorej z 2 nasledujúcich súťaží sa chcú kvalifikovať. Jazdci môžu dať prvú a druhú voľbu ak to povolí organizačný výbor (t.j. jazdec vyberie Grand Prix Voľnú zostavu ako 1. voľbu a Grand Prix Special ako 2. voľbu. OC môže tiež rozdeliť jazdcov do súťaží podľa výsledkov prvej súťaže. Ak po skončení prvej súťaže je akákoľvek z dvoch ďalších súťaží preplnená, jazdec smie potom štartovať miesto toho v inej súťaži.). Účasť je však možná iba v jednej (1) zo súťaží s rovnakým koňom a ich pôvodná voľba súťaže sa nemôže zmeniť ak je v súťaži miesto.

3.3.1 Na CDI3*. Ak GP Cena útechy je vypísaná, jazdci môžu voľbu presunúť z Grand Prix do GP Ceny útechy, najneskôr dňom definitívnych prihlášok. Na CDI3* a vyššie mimo Európy a Severnej Ameriky môže jazdec štartovať v troch Grand Prix súťažiach (Grand Prix, Grand Prix Special a Grand Prix Voľná zostava), ale Grand Prix Special a Grand Prix Voľná zostava sú otvorené len pre šesť (6) (minimálne) až pätnásť (15) (maximálne vrátane 15. miesta) najlepších dvojíc jazdec/kôň, ktorí sa kvalifikovali v súťaži Grand Prix.

- 3.4 **Rozdelenie súťaže na 2 dni.** Ak počet súťažiacich v súťaži prevýši počet štyridsať (40), organizačný výbor by mal rozdeliť súťaž na dva dni alebo rozdeliť súťaž na 2 samostatné súťaže. Vo výnimočných prípadoch s viac ako osemdesiatimi (80) súťažiacimi, urobí konečné rozhodnutie o riešení tejto situácie urobí FEI.

Každá eventuálna zmena predpokladaného časového rozvrhu má byť vykonaná so súhlasom FEI.

- 3.5 **Výber súťaží.** Na akýchkoľvek pretekoch sa smie dvojica jazdec/kôň zúčastniť len súťaží na tej istej úrovni, a to:

Malé kolo (Small Tour): Prix St. Georges – Intermediate I – Intermediate I Voľná zostava.

Stredné kolo (Medium Tour): Intermediate A – Intermediate B, Intermediate II, Intermediate A/B Voľná zostava.

Veľké kolo (Big Tour): Intermediate II – Grand Prix – Grand Prix Special – Grand Prix Voľná zostava.

N6 *Na národných pretekoch môže ten istý kôň štartovať v jednom dni maximálne v dvoch úlohách.*

N7 *Ak na národných pretekoch štartuje na koni rovnaký jazdec, tak dvojica môže štartovať iba v 2 súťažiach po sebe nasledujúcich stupňoch obtiažnosti.*

N7 *V drezúrnych súťažiach stupňa Z, vyhradených pre kategóriu detí, môže v jednej súťaži štartovať rovnaký kôň pod viacerými jazdcami - deťmi (max. pod dvomi jazdcami). Kôň štartujúci s 2 deťmi v súťaži stupňa Z, môže na rovnakých pretekoch v jednom dni absolvovať ešte 1 štart.*

3.6 **Opracovávanie koní/poníkov.**

- 3.6.1 Nikto iný nesmie jazdiť koňa/ponyho ako jazdec, s ktorým je prihlásený, od oficiálneho otvorenia stajní podľa rozpisu schváleného FEI a po dobu trvania celých pretekov pod trestom diskvalifikácie (viď. čl. 429.10.4). To znamená napr., že ošetrovateľ jazdaci v sedle môže krokovať koňa/ponyho na dlhej oŕaži, a lonžovanie a slovná pomoc zo zeme od trénera alebo jeho zástupcu je povolené. Výnimka tohto pravidla môže byť udelená iba pri závažných okolnostiach písomne od FEI alebo hlavného rozhodcu.
- 3.6.2 Pre použitie biča, viď. čl. 428 týchto pravidiel. Za žiadnych okolností nie je dovolené opravovať koňa na iných miestach ako oficiálnych opravoviskách. Nie je dovolený žiadny tréning na mieste, ktoré nemôže byť pod dohľadom komisárov.
- 3.6.3 Kone nemôžu opustiť stajne, priestor súťaží alebo priestory podliehajúce pod dozor komisárov z akýchkoľvek dôvodov s výnimkou povolenia od oprávneného FEI funkcionára pretekov alebo veterinára v záujme zdravia a prospechu koňa.

N8 *Pri národných pretekoch môžu kone, pre ktoré usporiadateľ nezabezpečil ustajnenie, v priebehu pretekov po súhlase hlavného rozhodcu opustiť miesto pretekov za účelom ustajnenia.*

3.7 Osvedčenie o spôsobilosti.

Pre Olympijské hry a FEI Majstrovstvá sveta a Európy je od NF požadované pre každú prihlásenú dvojicu jazdec/kôň potvrdenie spôsobilosti na základe výsledkov na CDI3*/CDI4*/CDI5* a CDIO. Pre FEI Majstrovstvá sveta a Kontinentálne majstrovstvá na úrovni GP, sa výsledky z CDI 2* mimo Európy a Severnej Ameriky môžu počítať podľa špeciálnych podmienok. Kvalifikačné podmienky budú stanovené prípad od prípadu pre všetky FEI Majstrovstvá sveta a Európy a OH a budú uverejnené samostatne FEI. Tieto podmienky, keď sú zverejnené, tak sa považujú za súčasť drezúrnych pravidiel. Osvedčenie o spôsobilosti pre ďalšie majstrovstvá a hry môže byť požadované podľa požiadaviek pretekov.

3.8 Rozpis možností na pretekoch pre seniorov (nie úplné)

Mladé kone:

- Úvodná úloha pre 5-ročné kone – Úloha pre 5-ročné kone finále
- Úvodná úloha pre 6-ročné kone – Úloha pre 6-ročné kone finále
- Úvodná úloha pre 7-ročné kone – Úloha pre 7-ročné kone finále

Small Tour:

- Prix St. Georges
- Prix St. Georges – Intermediate I
- Prix St. Georges – Intermediate I Voľná zostava
- Prix St. Georges – Intermediate I – Intermediate I Voľná zostava
- Prix St. Georges – voľba Intermediate I alebo Intermediate I Voľná zostava
- Intermediate I
- Intermediate I – Intermediate I Voľná zostava

Medium Tour:

- Intermediate A
- Intermediate B
- Intermediate A – Intermediate B
- Intermediate A – Intermediate II
- Intermediate B – Intermediate II
- Intermediate A – Intermediate B – Intermediate II
- Navyše sa môže organizovať Intermediate A/B Voľná zostava podľa uváženia organizačného výboru (maximálne sú povolené tri úlohy, voľba je možná ak sú vypísané 3 úlohy).

Big Tour:

- Intermediate II
- Intermediate II – Grand Prix
- Intermediate II – Grand Prix – Grand Prix Voľná zostava alebo Grand Prix Special
- Grand Prix
- Grand Prix – voľba Grand Prix Special alebo Grand Prix Voľná zostava
- Grand Prix – Grand Prix Special
- Grand Prix – Grand Prix Voľná zostava
- Grand Prix – Grand Prix Special – Grand Prix Voľná zostava
- Pohár národov na CDIO: Grand Prix a Grand Prix Special alebo Grand Prix Voľná zostava

- Šampionát na CDIO a FEI majstrovstvách: Grand Prix – Grand Prix Special – Grand Prix Voľná zostava

Sút'aže útechy (Big Tour):

- Intermediate II
- Grand Prix

CDI1*: až do FEI Intermediate I vrátane Intermediate I Voľná zostava.

CDI2*: až do a vrátane FEI Grand Prix, mimo Grand Prix Special a Grand Prix Voľná zostava.

CDI-Am (Amatér) – Seniorské úlohy po a vrátane FEI Grand Prix, okrem Grand Prix Special a Grand Prix Voľná zostava.

U25, Mladí jazdci, Juniori, Deti a kategória Pony, vid'. príslušná príloha.

Vypísané môže byť aj samostatné malé kolo (small tour) pre kone sedem (7) až deväť (9) ročné podľa podmienok ako pre normálne, vypísané tiež môže byť aj otvorené malé kolo na CDI1*.

Vypísané môže byť aj samostatné stredné kolo (medium tour) pre kone osem (8) až desať (10) ročné podľa podmienok ako pre normálne, vypísané tiež môže byť aj otvorené stredné kolo na CDI2*.

Vypísané môže byť aj samostatné veľké kolo (big tour) pre kone osem (8) až desať (10) ročné podľa podmienok ako pre normálne, vypísané tiež môže byť aj otvorené veľké kolo na CDI3*/CDI4*/CDI5*. Veľké kolo s vekovým obmedzením sa nezarátava do svetového rebríčka (WRL).

- 3.9 Organizovať sa môže aj Derby so zámenou koní. Súťaž musí byť otvorená a povinná pre tri (3) najlepšie dvojice jazdec/kôň z jednej (1) alebo dvoch (2) (špecifikované v rozpise) kvalifikačných súťaží. Žiadna výmena sedla, páky alebo zubadla nie je povolená. Kone musia byť vždy jazdené s rovnakým sedlom, pákou a zubadlom. Každý kôň bude štartovať s každým jazdcom, najprv so svojim vlastným jazdcom, potom s ostatnými podľa losovania. Táto súťaž sa nepočíta do svetového rebríčka (WRL). Jazdci môžu štartovať s iným koňom, ktorý nemusel byť nevyhnutne jazdený rovnakým jazdcom v kvalifikačnej súťaži.

4. Rozpis možností na pretekoch pre mládež:

4.1. Mladí jazdci

4.1.1. Oficiálne FEI drezúrne úlohy pre Mladých jazdcov sú nasledovné:

(I)	Úvodná súťaž	Otvorená
(II)	Súťaž družstiev	Otvorená
(III)	Súťaž jednotlivcov	Otvorená
(IV)	Mladí jazdci Voľná zostava	Šesť (6) až osemnásť (18) najlepších zo súťaže jednotlivcov, vrátane umiestnených na rovnakom mieste

Úlohy dva-štyri (2-4) sú povinné pre CDIOY a FEI Majstrovstvá a odporúčané pre všetky ostatné medzinárodné drezúrne preteky mladých jazdcov. Tieto úlohy musia byť predvádzané z pamäti.

- 4.1.2 **Úloha pre úvodnú súťaž** je dobrovoľná. Ak nie je úvodná súťaž vypísaná musí byť jazdcom pridelený čas na oboznámenie sa s obdĺžnikom pred úlohou pre súťaž družstiev.
- 4.1.3 **Úloha pre súťaž družstiev.** Úloha družstiev slúži tiež ako prvá kvalifikačná súťaž pre súťaž jednotlivcov.
- 4.1.4 **Úloha pre súťaž jednotlivcov.** Táto súťaž je otvorená pre všetkých jazdcov, ktorí dokončili úlohu pre súťaž družstiev.
- 4.1.5 **Mladí jazdci Voľná zostava.** Táto súťaž je limitovaná pre šesť (6) až osemnásť (18) najlepších dvojíc jazdec/kôň, ktorí sa kvalifikovali v súťaži jednotlivcov, vrátane umiestnených na rovnakom kvalifikovanom mieste. Jazdci môžu štartovať s jedným (1) koňom.

Je na uvážení OC urobiť Voľnú zostavu povinnú alebo nie. Toto musí byť uvedené v rozpise.

- 4.1.6 **Súťaž cena útechy.** Jazdci/kone, ktorí sa nekvalifikovali do Voľnej zostavy môžu štartovať v cene útechy ak je vypísaná. Súťaž cena útechy (Úloha pre súťaž jednotlivcov alebo Voľná zostava pre mladých jazdcov) ak je vypísaná môže však mať len vecné ceny alebo finančné ceny nižšie ako v kvalifikačných súťažiach. Súťaž cena útechy musí byť jasne označená v rozpise a vo výsledkových listinách a môže byť rozhodovaná troma (3) rozhodcami.

4.2. Juniore

- 4.2.1. Oficiálne FEI drezúrne úlohy pre Juniorov sú nasledovné:

(I)	Úvodná súťaž	Otvorená
(II)	Súťaž družstiev	Otvorená
(III)	Súťaž jednotlivcov	Otvorená
(IV)	Juniori Voľná zostava	Šesť (6) až osemnásť (18) najlepších zo súťaže jednotlivcov, vrátane umiestnených na rovnakom mieste

Úlohy dva-štyri (2-4) sú povinné pre CDIOJ a FEI Majstrovstvá a odporúčané pre všetky ostatné medzinárodné drezúrne preteky juniorov. Tieto úlohy musia byť predvádzané z pamäti.

- 4.2.2 **Úloha pre úvodnú súťaž** je dobrovoľná. Ak nie je úvodná súťaž vypísaná musí byť jazdcom pridelený čas na oboznámenie sa s obdĺžnikom pred úlohou pre súťaž družstiev.
- 4.2.3 **Úloha pre súťaž družstiev.** Úloha družstiev slúži tiež ako prvá kvalifikačná súťaž pre súťaž jednotlivcov.
- 4.2.4 **Úloha pre súťaž jednotlivcov.** Táto súťaž je otvorená pre všetkých jazdcov, ktorí dokončili úlohu pre súťaž družstiev.
- 4.2.5 **Juniori Voľná zostava.** Táto súťaž je limitovaná pre šesť (6) až osemnásť (18) najlepších dvojíc jazdec/kôň, ktorí sa kvalifikovali v súťaži jednotlivcov, vrátane umiestnených na rovnakom kvalifikovanom mieste. Jazdci môžu štartovať s jedným (1) koňom.

Je na uvážení OC urobiť Voľnú zostavu povinnú alebo nie. Toto musí byť uvedené v rozpise.

4.2.6 **Sút'áž cena útechy.** Jazdci/kone, ktorí sa nekvalifikovali do Voľnej zostavy môžu štartovať v cene útechy ak je vypísaná. Sút'áž cena útechy (Úloha pre súťáž jednotlivcov alebo Voľná zostava pre juniorov) ak je vypísaná môže však mať len vecné ceny alebo finančné ceny nižšie ako v kvalifikačných súťážiach. Sút'áž cena útechy musí byť jasne označená v rozpise a vo výsledkových listinách a môže byť rozhodovaná troma (3) rozhodcami.

4.3. Deti

4.3.1. Oficiálne FEI drezúrne úlohy pre deti sú nasledovné:

(I)	Úvodná súťáž A	Otvorená
(II)	Úvodná súťáž B	Otvorená
(III)	Sút'áž družstiev	Otvorená
(IV)	Sút'áž jednotlivcov	Šesť (6) až osemnásť (18) najlepších zo súťáže družstiev, vrátane umiestnených na rovnakom mieste

4.3.2 Úlohy dva-štyri (2-4) sú povinné pre CDIOCh a FEI Majstrovstvá a odporúčané pre všetky ostatné medzinárodné drezúrne preteky detí. Tieto úlohy musia byť predvádzané z pamäti.

4.3.3 **Úloha pre úvodnú súťáž** je dobrovoľná. Ak nie je úvodná súťáž vypísaná musí byť jazdcom pridelený čas na oboznámenie sa s obdĺžnikom pred úlohou pre súťáž družstiev.

4.3.4 **Úloha pre súťáž družstiev.** Úloha družstiev slúži tiež ako prvá kvalifikačná súťáž pre súťáž jednotlivcov.

4.3.5 **Úloha pre súťáž jednotlivcov.** Táto súťáž je limitovaná pre šesť (6) až osemnásť (18) najlepších dvojíc jazdec/kôň, ktorí sa kvalifikovali v súťáži jednotlivcov, vrátane umiestnených na rovnakom kvalifikovanom mieste. Jazdci môžu štartovať s jedným (1) koňom.

Je na uvážení OC urobiť súťáž jednotlivcov povinnú alebo nie. Toto musí byť uvedené v rozpise.

4.3.6 **Sút'áž cena útechy.** Jazdci/kone, ktorí sa nekvalifikovali do súťáže jednotlivcov môžu štartovať v cene útechy ak je vypísaná. Sút'áž cena útechy (Úloha pre súťáž družstiev alebo jednotlivcov) ak je vypísaná môže však mať len vecné ceny alebo finančné ceny nižšie ako v kvalifikačných súťážiach. Sút'áž cena útechy musí byť jasne označená v rozpise a vo výsledkových listinách a môže byť rozhodovaná troma (3) rozhodcami.

4.4. Pony jazdci

4.4.1. Oficiálne FEI drezúrne úlohy pre Pony jazdcov sú nasledovné:

(I)	Úvodná súťáž (voliteľná)	Otvorená
(II)	Sút'áž družstiev	Otvorená
(III)	Sút'áž jednotlivcov	Otvorená
(IV)	Juniori Voľná zostava	Šesť (6) až osemnásť (18) najlepších zo súťáže jednotlivcov, vrátane umiestnených na rovnakom mieste

Úlohy dva-štyri (2-4) sú povinné pre CDIOP a FEI Majstrovstvá a odporúčané pre všetky ostatné medzinárodné drezúrne preteky pony jazdcov. Tieto úlohy musia byť predvádzané z pamäti.

4.4.2 **Úloha pre úvodnú súťaž** je dobrovoľná. Ak nie je úvodná súťaž vypísaná musí byť jazdcom pridelený čas na oboznámenie sa s obdĺžnikom pred úlohou pre súťaž družstiev.

4.4.3 **Úloha pre súťaž družstiev.** Úloha družstiev slúži tiež ako prvá kvalifikačná súťaž pre súťaž jednotlivcov.

4.4.4 **Úloha pre súťaž jednotlivcov.** Táto súťaž je otvorená pre všetkých jazdcov, ktorí dokončili úlohu pre súťaž družstiev.

4.4.5 **Pony jazdci Voľná zostava.** Táto súťaž je limitovaná pre šesť (6) až osemnásť (18) najlepších dvojíc jazdec/kôň, ktorí sa kvalifikovali v súťaži jednotlivcov, vrátane umiestnených na rovnakom kvalifikovanom mieste. Jazdci môžu štartovať s jedným (1) ponym.

Je na uvážení OC urobiť Voľnú zostavu povinnú alebo nie. Toto musí byť uvedené v rozpise.

4.4.6 **Súťaž cena útechy.** Jazdci/kone, ktorí sa nekvalifikovali do Voľnej zostavy môžu štartovať v cene útechy ak je vypísaná. Súťaž cena útechy (Úloha pre súťaž jednotlivcov alebo Voľná zostava pre pony jazdcov) ak je vypísaná môže však mať len vecné ceny alebo finančné ceny nižšie ako v kvalifikačných súťažiach. Súťaž cena útechy musí byť jasne označená v rozpise a vo výsledkových listinách a môže byť rozhodovaná troma (3) rozhodcami.

4.5. U25

4.5.1. Oficiálne FEI drezúrne úlohy pre U25 jazdcov sú nasledovné:

(I)	Intermediate A	Otvorená
(II)	Intermediate B	Otvorená
(III)	Intermediate II	Otvorená
(IV)	Grand Prix 16-25	Otvorená
(V)	Grand Prix Voľná zostava	Šesť (6) (minimálne) až pätnásť (15) (maximálne) najlepších zo súťaže Grand Prix.

Úlohy dva-štyri (3-5) sú povinné pre CDIOU25 a FEI Majstrovstvá a odporúčané pre všetky ostatné medzinárodné drezúrne preteky U25. Tieto úlohy musia byť predvádzané z pamäti.

4.5.2 **Úloha Intermediate II.** Úloha Intermediate II slúži ~~tiež~~ ako prvá kvalifikačná súťaž pre súťaž Grand Prix 16-25.

4.5.3 **Úloha Grand Prix 16-25.** Táto súťaž je otvorená pre všetkých jazdcov, ktorí dokončili úlohu Intermediate II.

4.5.4 **Grand Prix Voľná zostava.** Táto súťaž je limitovaná pre šesť (6) (minimálne) až pätnásť (15) (maximálne, vrátane zhodne umiestnených na 15. mieste) najlepších dvojíc jazdec/kôň, ktorí sa kvalifikovali v súťaži Grand Prix. Jazdci môžu štartovať s jedným (1) koňom.

Je na uvážení OC urobiť Voľnú zostavu povinnú alebo nie. Toto musí byť uvedené v rozpise.

- 4.5.5 **Súťaž cena útechy.** Jazdci/kone, ktorí sa nekvalifikovali do Grand Prix Voľnej zostavy môžu štartovať v cene útechy ak je vypísaná. Súťaž cena útechy (Grand Prix alebo Grand Prix Voľná zostava) ak je vypísaná môže však mať len vecné ceny alebo finančné ceny nižšie ako v kvalifikačných súťažiach. Súťaž cena útechy musí byť jasne označená v rozpise a vo výsledkových listinách a môže byť rozhodovaná troma (3) rozhodcami.

Článok 423 Pozvánky, prihlášky a zámena

1. Pozvánky

- 1.2 Pozvanie musí byť zaslané cez príslušnú NF. Pre CDI3*/CDI4*/CDI5* a CDIO3*/CDIO4*/CDIO5* musí byť pozvaných a prijatých najmenej šesť (6) krajín, vrátane host'ujúcej NF, plus tri (3) rezervné krajiny, s minimálne jedným (1) jazdcom, **alebo** dvanásť (12) krajín s minimálne jedným (1) jazdcom. Na pretekoch s viac ako 15 jazdcami, má OC pozvať minimálne štyri (4) krajiny, vrátane hostiteľskej NF.
- 1.3 V žiadnom prípade však usporiadateľ nesmie pozvať viac domácich jazdcov než zahraničných. Príslušné NF urobia finálny výber jazdcov, ktorí budú vyslaní na preteky.
- 1.4 Koncept rozpisu musí obsahovať zoznam NF, ktoré boli pozvané na preteky, plus rezervné NF, počet pozvaných jazdcov za NF a musí byť zaslaný na FEI aspoň desať (10) týždňov pred dátumom pretekov.

2. Osobné pozvanie / Divoké karty

- 2.1 Pre všetky CDI má organizátor právo osobne pozvať dvoch (2) extra jazdcov prostredníctvom ich NF, mimo toho, čo je uvedené vyššie.
- 2.2 Pre všetky CDI4*/CDI5*/CDI-W má FEI právo udeliť 1 štart na divokú kartu, mimo toho, čo je uvedené vyššie.
- 2.3 Pre všetky CDI3* má FEI právo udeliť až 3 štarty na divokú kartu pre jazdcov z rozvojových NF a pre jazdcov z NF, ktoré nedostali pozvanie, ale vyžaduje sa minimálna spôsobilosť pre štandardné skóre na FEI Majstrovstvách v rámci určitého časového limitu.

Pozvánky a divoké karty organizačného výboru. Tieto pozvania (zahraničných a/alebo domácich jazdcov) musia byť uskutočnené podľa rovnakých podmienok ako pre ostatných účastníkov a nemôžu byť v žiadnom priamom alebo nepriamom spojení s finančnými príspevkami. Platobné karty a podobné poplatky sú prísne zakázané, ako je uvedené vo VP.

FEI Divoké karty. Žiadosti o FEI divoké karty majú byť podané FEI Drezúrnemu oddeleniu prostredníctvom jazdcovej domovskej NF, ~~dva mesiace~~ štyri týždne pred dátumom uzávierky alebo definitívnych prihlášok.

3. Prihlášky

1. Prihlášky na preteky CDI musia byť v súlade s FEI VP čl. 116.

- **Definitívne prihlášky:** Tieto prihlášky musia byť uskutočnené najneskôr štyri (4) dni pred začiatkom pretekov. Tieto prihlášky predstavujú konečný výber jazdcov a koní, ktorí sa môžu pretekov zúčastniť. Zámena jazdcov a/alebo koní sa môže uskutočniť iba v súlade s týmito pravidlami.

Prihlášky na FEI Majstrovstvá a FEI Svetové jazdecké hry musia byť v súlade s FEI VP čl. 116.

2. Jazdci, ktorí sa odhlásia po dátume definitívnych prihlášok alebo sa nedostavia, budú povinní nahradiť organizátorovi finančné straty (t.j. náklady na ustajnenie a hotel), ktoré mu týmto vzniknú. V prípade absencie uspokojivého vysvetlenia NF, ktorá poslala prihlášku jazdca, ktorý sa nezúčastnil pretekov, môže mu byť od FEI uložená pokuta. V takom prípade má organizátor právo účtovať skutočné náklady vzťahujúce sa na nezúčastneného zodpovednej NF.

4. Zámena

4.1 Zámena: (okrem FEI Majstrovstiev a hier)

Po obdržaní definitívnych prihlášok, zámena koní a jazdcov sa môže uskutočniť so súhlasom organizátora. Organizátor musí v rozpise uviesť dátum pre zámenu koní a jazdcov, ktorý nemôže byť neskôr ako dve (2) hodiny pred veterinárnou prehliadkou koní.

4.2 Zámena pre FEI Majstrovstvá a FEI hry, vid'. VP a špeciálne smernice.

Článok 424 Oznámenie štartujúcich

Pre súťaže družstiev, okrem inak uvedeného v špeciálnych pravidlách, sa uplatňujú nasledujúce pravidlá:

1. Oznámenie štartujúcich musí byť podané najneskôr jednu (1) hodinu po veterinárnej prehliadke koní. Presný čas losovania musí byť uvedený v rozpise.
2.
 - 2.1. V prípade nehody alebo choroby jazdca a/alebo koňa prihláseného k štartu, tento jazdec a/alebo kôň môže byť 2 hodiny pred zahájením súťaže, na základe potvrdenia lekára alebo veterinárneho delegáta a po súhlase zboru rozhodcov, nahradený iným jazdcom a/alebo koňom skôr prihláseným. Odvolaný jazdec alebo kôň nesmie potom štartovať ani ako člen družstva, ani ako jednotlivec.

Nahradzujúci jazdec bude štartovať ako prvý a časy ostatných jazdcov budú podľa toho upravené.

- 2.2. Do CDIO a finále jednotlivcov Grand Prix Kür sa kvalifikujú 4 jazdci z 1 NF, ale iba 3 jazdci sa môžu zúčastniť. V prípade potvrdenej choroby jednej z kvalifikovaných dvojíc, štvrtý jazdec nahradí jedného z kvalifikovaných jazdcov z rovnakej NF.
- 2.3. V súťažiach kde je maximálny počet jazdcov smú súťažiť podľa kvalifikácie z predchádzajúcej súťaže na rovnakom podujatí, ďalší najlepší umiestnený jazdec nahradza vyškrtnutého jazdca.

2.4 Akékoľvek takéto vyškrtnutie alebo premiestnenie musí byť nahlásené hlavnému rozhodcovi organizátorom. Ak sa tak nestane, znamená to Varovnú kartu.

Článok 425 Losovanie štartového poradia

1. Pre každú súťaž musí byť samostatné losovanie v prítomnosti predsedu zboru rozhodcov a/alebo člena zboru rozhodcov, technického delegáta a vedúcich družstiev alebo zodpovedných osôb a zahraničného jazdca.

Ak je to možné, skupiny majú mať rovnaký počet štartujúcich, a kde je možné, tak má byť päť (5) jazdcov v skupine. Ak počty nie sú deliteľné piatimi (5), prvá skupina má byť najmenšia. Napr. pre 23 jazdcov: skupina 1 – 3 jazdci, skupina 2 – 5 jazdcov, skupina 3 – 5 jazdcov, skupina 4- 5 jazdcov, skupina 5 – 5 jazdcov. Jazdci s rovnakým umiestnením vo svetovom rebríčku (WRL) sa losujú v rámci rovnakej skupiny a skupiny sa musia podľa toho upraviť.

N9 Organizačný výbor môže vylosovať poradie štartu s predsedom zboru rozhodcov pri národných pretekoch (mimo majstrovstiev) pred technickou poradou, alebo štartové poradie zostaví organizačný výbor pred pretekmi podľa doručenia prihlášok, s ohľadom na jazdcov s viacerými koňmi.

N10 Organizačný výbor musí zverejniť definitívne štartové listiny najneskôr 1,5 hodiny pred začiatkom súťaže.

N11 Pre jazdca štartujúceho v jednej súťaži s 2 alebo 3 koňmi, musí hlavný rozhodca alebo organizátor zabezpečiť minimálne 1 hodinu medzi jeho štartmi, pokiaľ nedôjde k inej dohode s jazdcom (trénerom alebo majiteľom) koňa.

2. Súťaž jednotlivcov. Štartové poradie v súťažiach jednotlivcov sa losuje bez ohľadu na národnosť. Ak má jazdec viac ako jedného koňa, štartové poradie sa môže upraviť tak, aby bola zabezpečená aspoň jedna hodina medzi jeho koňmi. Ak je počet zúčastnených tak nízky, že nie je možné vytvoriť túto medzeru, jazdec sa môže rozhodnúť v akom časovom rozmedzí budú štartovať jeho kone. Pre všetky súťaže nešpecifikované v týchto pravidlách, platí normálne losovanie.

2.1 CDI: Pre súťaže Grand Prix, organizátor má voľbu vykonať:

- a. Normálne losovanie, alebo
- b. Losovanie po skupinách 5 jazdcov vykonávané v obrátenom poradí svetového rebríčka (WDRL). (Jazdci neuvedení v rebríčku sú losovaní ako prví).

Spôsob losovania použitý organizátorom musí byť uvedený v rozpise. Ak sa počas pretekov koná rozhodcovská skúška, musí sa použiť a) normálne losovanie.

2.2 CDI-W: Losovanie do Grand Prix má byť vykonávané v obrátenom poradí svetového rebríčka (WDRL) v skupinách po päť (5).

3. CDIO a FEI Majstrovstvá. Losovanie štartového poradia v súťažiach, kde sa zúčastňujú ako družstvá, tak aj jednotlivci, musí byť vykonané nasledovne:

3.1 Vedúci ekipy každého družstva určí štartové poradie členov družstva v rámci svojho družstva. Vedúci ekipy musí doručiť riaditeľovi pretekov, najneskôr dve (2) hodiny pred losovaním súťaže, zalepenú obálku obsahujúcu poradie jazdcov v rámci jeho družstva.

3.1.1 V družstvách, kde sú iba 3 jazdci, prvá štartovná pozícia ostáva voľná.

3.1.2 Pre Majstrovstvá na úrovni Grand Prix a Hry na úrovni Grand Prix sa štartové poradie družstiev losuje v skupinách po päť (5), podľa priemeru bodov členov družstva zo svetového rebríčka jednotlivcov.

3.2 Mená jednotlivcov sú umiestnené v schránke (A). Čísla zodpovedajúce celkovému počtu štartujúcich sú umiestnené v samostatnej schránke (B).

Meno jednotlivca sa losuje zo schránky A a štartové poradie pre tohto jednotlivca sa losuje zo schránky B. Meno druhého jednotlivca sa losuje zo schránky A a štartové poradie pre tohto jednotlivca zo schránky B a tak ďalej pre všetkých jednotlivcov.

Ak sa súťaž koná dva (2) dni individuálni štartujúci budú losovaní v obrátenom poradí svetového rebríčka (WDRL) a v dvoch (2) skupinách, najvyššie umiestnení jazdci budú losovaní v druhý deň. Ak sa súťaž koná v jeden (1) deň, štartové pole bude rozdelené na dve (2) skupiny a najvyššie umiestnení jazdci vo WDRL sa budú losovať ako poslední.

3.3 Čísla zodpovedajúce celkovému počtu družstiev sú umiestnené v schránke (C) a mená národov súťažiacich družstiev v schránke (D). Potom sa losuje meno družstva, nasleduje losovanie čísla, ktoré určuje štartové poradie družstva. Toto pokračuje, kým sa nevylosuje poradie posledného družstva. Ak sa súťaž koná počas dvoch (2) dní, všetky družstvá musia mať dvoch (2) jazdcov v druhý deň.

3.4 Štartovná listina sa vytvorí tak, že súťažiaci- jednotlivci sú zapísaní do štartovnej listiny na miesta, ako boli vylosovaní. Štartujúci v družstvách sú potom vsunutí na zvyšné miesta v poradí, akom boli vylosovaní.

3.5 Losovanie pre súťaže jednotlivcov na CDIO a FEI Majstrovstvách musí byť vykonané nasledovne:

Grand Prix Special: V obrátenom poradí podľa výsledkov z Grand Prix v skupinách po päť(5).

Grand Prix Voľná zostava: V obrátenom poradí podľa výsledkov z Grand Prix Special v skupinách po päť (5).

Losovanie v súťaži jednotlivcov na FEI Majstrovstvách mladých jazdcov, juniorov, detí a pony jazdcov má byť ako normálne losovanie.

4. **Grand Prix Special**

Na všetkých CDI3*/CDI4*/CDI5* pretekoch sa losuje v skupinách po 5 pre štartové poradie v Grand Prix Special. Losuje sa najprv v rámci skupiny jazdcov, ktorí sa umiestnili na 11.-

15. mieste a potom v rámci skupiny jazdcov, ktorí sa umiestnili na 6.-10. mieste a ako posledná skupina jazdcov, ktorí sa umiestnili na 1.-5. mieste, t.j. 5 najlepších dvojíc jazdec/kôň bude štartovať ako posledné.

N12 Na národných pretekoch v dvojkolových súťažiach štartujú súťažiaci v druhom kole v obrátenom poradí ich umiestnenia po predchádzajúcej súťaži s ohľadom na jazdcov s viacerými koňmi.

5. Voľná zostava (Kür/Freestyle)

Na všetkých CDI pretekoch sa losuje v skupinách po päť (5) pre štartové poradie vo voľnej zostave. Losuje sa najprv v rámci skupiny jazdcov, ktorí sa umiestnili na 11.-15. mieste vrátane 15. miesta a potom v rámci skupiny jazdcov, ktorí sa umiestnili na 6.-10. mieste a ako posledná skupina jazdcov, ktorí sa umiestnili na 1.-5. mieste, t.j. päť (5) najlepších dvojíc jazdec/kôň bude štartovať ako posledné.

6. Súťaž na vypožičaných koňoch

Vid' Preteky na vypožičaných koňoch.

7. Regionálne hry. Pre súťaže družstiev sa používa losovanie podľa čl. 425.3 týchto pravidiel. Pre súťaže jednotlivcov sa losuje v skupinách po päť (5) jazdcov. Prvá začína skupina jazdcov umiestnených na 11.-15. mieste.

8. Štartovné poradie pre všetky súťaže, do ktorých sa museli jazdci kvalifikovať v predchádzajúcej súťaži (súťažiach) sa môže určiť losovaním v skupinách po päť (5). Losovanie musí byť špecifikované v rozpise. V prípade väzby v rámci jednej (1) štartujúcej skupiny, dvojice, ktoré sú viazané musia byť losované v rovnakej skupine a čísla podľa toho upravené.

9. Ak rozpis umožňuje jazdcovi štartovať v Grand Prix s dvoma (2) alebo viacerými koňmi, organizátor musí v rozpise definovať, ktorý kôň postupuje do Grand Prix Special a Grand Prix Voľnej zostavy, ak sa kvalifikujú oba.

10. Majstrovstvá mládeže

V súťažiach družstiev a jednotlivcov určí poradie štartujúcich obyčajné losovanie. Pre voľnú zostavu sa losuje v skupinách po piatich (5) v opačnom poradí podľa poradia súťaže jednotlivcov. Prvá losovaná je skupina troch (3) umiestnených od 18. do 16. miesta. Jazdci v skupine umiestnenej od 18. do 16. miesta budú štartovať ako prví, za nimi nasleduje skupina umiestnená od 15. do 11, miesta a tak ďalej.

Článok 427 Úbor jazdca

1. Ochranná prilba* a cylinder/klobúk

1.1 Platí všeobecné pravidlo, že správne upevnenú ochrannú prilbu* musia nosiť všetci jazdci (ako aj všetky ostatné osoby) po celý čas čo jazdia a deťom, pony jazdcom, juniorom, mladým jazdcom a U25 pri veterinárnej kontrole. Odporúča sa ju nosiť aj inej osobe predvádzajúcej koňa na veterinárnej kontrole.

- 1.2 Každému jazdcovi (ako ja všetkým ostatným osobám), ktorý poruší toto ustanovenie musí byť ihneď zakázané ďalej jazdiť, kým nie je ochranná prilba správne na mieste.

Ak sa jazdec rozhodne prilbu hocikedy sňať, či už je to týmito pravidlami dovolené alebo nie, koná tak plne na vlastné riziko.

- 1.3 Ochranná prilba tvarovaná ako cylinder môže byť použitá.

Poznámka **: Ochranná prilba je definovaná v prílohe A vo VP.

2. **Civilisti.** Nasledovné je povinné

Ochranná prilba *:	čierna alebo tmavej farby
Jazdecké nohavice:	biele alebo béžové
Plastrón alebo kravata:	biela, alebo béžová
Rukavice:	biele, béžové alebo rovnakej farby ako frak
Jazdecké čižmy:	čierne alebo tmavej farby
Ostrohy:	viď. odsek 4 nižšie

- 2.1 Frak /sako. Frak alebo sako akejkoľvek jednofarebnej farby (schválenej jazdcovou NF) sú povolené. Pruhovalý alebo viacfarebný frak alebo sako nie sú povolené. Vkusné a diskkrétne zvýraznenia, ako golier s iným odtieňom alebo jemným lemom alebo kryštálové ozdoby sú prijateľné.

2.2 Na všetkých CDIP/CDICH/CDIYH (5 a 6 ročných) sa musí nosiť sako.

- 2.2.3 Pri zlom počasí, predseda zboru rozhodcov môže povoliť nosenie ľahkého nepremokavého kabáta. Pri veľmi teplom počasí, predseda zboru rozhodcov môže povoliť jazdcovi jazdiť bez saka.

N13 Na národných pretekoch v súťažiach stupňa Z, L a LS je predpísané jazdecké sako, povolené sú „chapsy“. Frak je povolený v súťažiach od stupňa S a vyššie.

N14 Na národných pretekoch v súťažiach stupňa T a vyššie je povolený cylinder.

3. **Vojaci, polícia atď.** môžu na všetkých medzinárodných pretekoch štartovať buď v civile alebo v služobnej uniforme. Služobnú uniformu môžu nosiť nie len príslušníci ozbrojených síl a polície, ale tiež príslušníci a zamestnanci/študenti štátnych/vojenských zariadení a štátne chovné ústavy (zariadenia). Pravidlá o ochrannej prilbe musia byť dodržané.
4. **Ostrohy** sú povinné s výnimkou CDIP a CDI-Ch pretekov a musia byť vyrobené z kovu. Driek ostrohy musí byť zahnutý alebo rovný, smeruje zo stredu ostrohy priamo dozadu, keď sú na čižme. Ramená ostrohy musia byť hladké a tupé. Ak sú na ostrohe kolieska, musia byť tupé/hladké (žiadne ostré hrany) a musia sa voľne otáčať. Kovové ostrohy s okrúhlymi umelohmotnými „gombíkmi“ („impulzné ostrohy“) sú povolené. „Dummy“ ostrohy bez drieku (iba ramená) sú tiež povolené.
- 4.1 V súťažiach detí a pony jazdcov sú ostrohy voliteľné, ale ak sa používajú, tak sú povolené len tupé kovové ostrohy nie dlhšie ako tri a pol centimetra (3,5 cm) merané od topánky po špic. Ostrohy s kolieskami nie sú povolené.

Dodatok – kolieskové ostrohy typu sedmokráska.

V súlade s čl. 427.4 DP sú ostrohy typu sedmokráska povolené vo všetkých drezúrnych súťažiach, s podmienkou, že koliesko sa musí voľne otáčať a musí byť hladné a tupé.



Ostrohy typu sedmokráska

Pevné (fixované) koliesko, ktoré sa neotáča alebo koliesko s ostrými hrotmi, nie sú povolené.



N15 V súťažiach stupňa Z nie sú ostrohy povinné. Ramená ostrôh môžu byť pogumované.

5. **Slúchadlá** a/alebo iné elektronické komunikačné zariadenia sú striktné zakázané na FEI drezúrnych pretekoch počas súťaže a ich použitie sa penalizuje vylúčením. Slúchadlá alebo podobné zariadenia sú však povolené počas tréningu a opracovania.

Článok 428 Sedlanie a uzdenie

Nasledovné je povinné:

1. Drezúrne sedlo, ktoré musí byť v tesnom kontakte s koňom a mať dlhé, takmer zvislé bočnice a anglické alebo bezpečnostné strmene.
 - 1.1. Strmene musia byť uzavreté a bez pripojení. Chodidlo musí byť úplne alebo čiastočne priložené a nesmie byť nijako pripojené k strmeňom (napr. s magnetmi). Bezpečnostné strmene môžu mať otvorené vonkajšie ramená.
 - 1.2. Sedlové podložky sú voliteľné, ale mali by byť biele. Strohé jednofarebné sedlové podložky sa smú používať. Kontrastné sfarbenie a lemy sú povolené. Strmene alebo viacfarebné podložky nie sú povolené.
 - 1.3. Žiadne kryty sedla nie sú povolené.

N16 Drezúrne sedlo nie je povinné pre národné súťaže stupňa Z a L.

N17 Na národných pretekoch je povolený návlek na podbrušník z baranej kožušiny.

2. Uzdenie s nánosnikom

- 2.1. Okrem praciek a podložiek musia byť nátylník a nánosník celý vyrobený z kože alebo z materiálu podobného koži. Podložky sú povolené na uzdečkách. Nylon alebo iný nekovový materiál môže byť použitý na zosilnenie kože na nátylníku ale nesmie byť v priamom kontakte s koňom. Elastické vsuvky sú povolené iba na nátylníku a lícniciah a nesmú byť v priamom kontakte s koňom alebo udidlom.

- 2.1.1. Čelenka je povinná a okrem častí, ktoré ju spájajú s nátylníkom nemusí byť vyrobená z kože alebo materiálu podobného koži.
- 2.1.2. Nátylník uzdy musí ležať ihneď za zátylkom a môže byť predĺžený dopredu na zátylok ale nemusí byť prispôsobený tak aby neležal za lebku.
- 2.1.3. Podhrdelník je povinný okrem prípadu keď je použitý kombinovaný nánosník alebo Micklem uzdenie.
- 2.1.4. Oťaže sú nepretržitý, neprerušovaný popruh alebo spojka od udidla k ruke. Doplnky oťaží (úchyty, pútka) alebo prídavné oťaže nie sú povolené. Každé udidlo musí byť pripojené k samostatnej oťaži a oťaže môžu byť pripnuté iba k udidlu. Oťaže nesmú byť vyrobené z lana alebo lanu podobného materiálu.
- 2.1.5. Na akejkoľvek úrovni pretekov nesmie nikdy byť nánosník utiahnutý tak tesne aby spôsobil koni ujmu a musí byť kontrolovaný podľa manuálu pre stewardov – protokol nánosník.
- 2.2. Pre CDI/CDIO3*/4*/5*/U25 a Majstrovstvá/Hry (okrem pony a detí, juniorov a mladých jazdcov) je povinné pákové uzdenie s jednoduchým nánosníkom, t.j. stihlo a páka s podbradnou retiazkou. Kombinovaný nánosník môže byť použitý bez spodného nánosníka. Podbradná retiazka môže byť vyrobená z kovu, kože alebo kombinácie. Podbradný remienok a gumený, kožený alebo kožušinový kryt podbradnej retiazky sú voliteľné. Ani jednoduchý nánosník a podbradná retiazka nesmú byť nikdy tak tesne utiahnuté aby ublížili koni.
- 2.2.1. Uzdečka alebo uzda je povolená na CDI1* a 2*, CDIO2* CDIJ, CDIOJ a CDIY, CDIOY, CDIAm a CDIYH pre sedem (7) ročné kone a Majstrovstvá juniorov a mladých jazdcov.
- 2.2.2. Pre CDIP/Ch, CDIOP/Ch, Majstrovstvách pony a detí, CDIYH pre päť (5) a šesť (6) ročné kone a keď je to uvedené na úlohe sa používa uzdečka.
- 2.2.3. Jednoduchú uzdečku je povinné používať s jednoduchým nánosníkom, hannoverským nánosníkom, kombinovaným nánosníkom, mexickým nánosníkom alebo Micklem uzdečkou alebo podobne navrhnutou uzdečkou.
3. **Udidlá.** Zubadlá, stihlá a páky musia mať hladký povrch. Skrútené a drôtené udidlá sú zakázané. Udidlo musí byť z kovu, pevného plastu alebo odolného syntetického materiálu a môže byť pokryté gumou/latexom. Udidlá nesmú mať mechanické obmedzovanie jazyka. Priemer zubadla/stihla a/alebo páky musí byť taký aby nespôsobil koni bolesť. Minimálny priemer časti v papuli je dvanásť milimetrov (12 mm) pre páku a desať milimetrov (10 mm) pre stihlo. Zubadlo musí mať minimálny priemer dvanásť milimetrov (12 mm) pre kone a desať milimetrov (10 mm) pre pony. Priemer časti v papuli sa meria vedľa krúžkov alebo ramien.
 - 3.1. **Zubadlá** - zubadlové uzdenie je povolené ak použitie pákového uzdenie nie je povinné.
 - 3.1.1. Zubadlá môžu byť použité s voľným krúžkom, D-ečkovým krúžkom, olivovým krúžkom a lícnym krúžkom. Jeden alebo dvakrát lomené zubadlo môže byť použité s vrchným alebo spodným ramenom, s celou tyčkou alebo Fulmer tyčkou. Voľné krúžky môžu mať očka okolo časti krúžku.
 - 3.1.2. Pružná guma alebo syntetika na časti v papuli sú povolené.
 - 3.1.3. Zubadlá môžu byť maximálne dvakrát lomené. Valcový alebo guľový kĺb je povolený ako stredové spojenie pri dvakrát lomených zubadlách, avšak povrch stredovej časti musí byť pevný bez pohyblivých častí okrem valčeka. Stredové spojenie môže byť naklonené v inom smere ako zvyšok časti v papuli, ale musí mať zaoblené hrany s nesmie mať efekt platničky na jazyk.
 - 3.1.4. Dvakrát lomené zubadlo alebo zubadlo s rotačným stredom môže byť tvarované tak, aby umožňoval uvoľnenie jazyka. Maximálna výška odchýlky je 30 mm od najnižšej časti na strane jazyka po najvyššiu časť zaoblenia. Najširšia časť odchýlky musí byť tam, kde sa časť

v papuli dotýka jazyka a musí mať minimálnu šírku 30 mm. Časť v papuli pri jedenkrát lomenom alebo nelomenom zubadle môže byť tvarovaná do krivky s rozmermi uvedenými vyššie.

- 3.2. **Stihlá** – stihlo je definované ako zubadlo, ktoré sa používa s pákou a tvoria uzdu.
- 3.2.1. Stihlo môže byť použité s voľným krúžkom a olivovým krúžkom.
- 3.2.2. Stihlo musí byť jeden alebo dvakrát lomené. Pozdĺžny alebo guľový kĺb je ako stredové spojenie pri dvakrát lomenom stihle povolené, avšak povrch stredovej časti musí byť pevný bez pohyblivých častí okrem valčeka. Stredové spojenie nesmie mať efekt platničky na jazyk.
- 3.2.3. Stihlá kde sa stredová časť (časti) dajú zamknúť alebo majú efekt nelomených zubadiel nie sú povolené.
- 3.2.4. Stihlá z pružnej gumy alebo syntetiky nie sú povolené.
- 3.3. **Páky**
- 3.3.1. Dĺžka pákového ramena pod časťou v papuli je limitovaná do desať centimetrov (10 cm). Vrchná časť nesmie byť dlhšia ako spodná časť ramena **a nesmie presiahnuť päť centimetrov (5 cm)**. Ak má páka posuvné udidlo, rameno páky pod časťou v papuli nesmie merať viac ako desať centimetrov (10 cm) keď je udidlo v najvyššej pozícii.
- 3.3.2. Páka má mať ramená rovné alebo v tvare S. Ramená páky sa môžu otáčať.
- 3.3.3. Časť v papuli má byť rovná alebo tvarovaná, tak aby umožňovala uvoľnenie jazyka. Maximálna výška odchýlky je 30 mm od najnižšej časti na strane jazyka po najvyššiu časť zaoblenia. Najširšia časť odchýlky musí byť tam, kde sa časť v papuli dotýka jazyka a musí mať minimálnu šírku 30 mm.
- 3.3.4. Páková retiazka môže byť z kovu alebo kože alebo ich kombinácie. Kryt pákovej retiazky môže byť z kože, gumy alebo kožušiny. Pákové háčiky môžu byť uzavreté alebo neuzavreté.

N18 Predpísané uzdenie pre všetky národné súťaže je uvedené v Prílohe 6 – Drezúrne obdĺžnik a platné drezúrne úlohy.

4. **Biče.** Na všetkých medzinárodných podujatiach, je zakázané nosiť bič akéhokoľvek druhu počas súťaženie v obdĺžniku. Avšak, používanie jedného (1) biča s celkovou maximálnou dĺžkou jeden meter a dvadsať centimetrov (1,2 m) (pony maximálne jeden meter – 1 m) na opracovisku je povolené. Bič musí byť odhodený pred vjazdom do priestoru okolo obdĺžnika alebo je jazdec penalizovaný. Vid'. čl. 430 DP.
Po príchode na preteky, iba jazdec, ktorý jazdí, vodi na ruke, vedie alebo lonžuje koňa (lonžovací bič povolený) môže nosiť bič (maximálne jeden meter a dvadsať centimetrov – 1,20m / pony maximálne jeden meter – 1 m) kdekoľvek v priestoroch pretekov. Ošetrovatel' môže tiež krokovať, viesť a lonžovať koňa podľa vyššie uvedeného. Ostatní smú niesť bič iba ak to nie je spojené s tréningom koňa. Z bezpečnostných dôvodov je bič na slávnostných dekoráciách povolený.

N19 Na národných pretekoch je bič povolený aj počas súťaže (max. 120cm, pre pony 100cm).

5. **Pomôcky.** Martingaly, poprsníky, gumené krúžky na zubadle, ~~ehrániče pre kone~~ alebo akýkoľvek druh pomôcok (ako postroj, vyvážovačky, prevlečky alebo iné vyviazanie, nosné prúžky atď.) a akákoľvek forma clón, **ktoré zasahujú do výhľadu koňa** sú pod trestom vylúčenia striktné zakázané **počas tréningu, opracovávania a pretekov**. Vid'. čl. 430 DP.

6. Prídavné prvky.

- 6.1. **Umelé chvosty / predĺženie chvosta** sú povolené iba s predchádzajúcim schválením FEI. Žiadosti pre udelenie povolenia majú byť adresované FEI Drezúrnej komisii spolu s fotografiami a veterinárnym certifikátom. Umelé chvosty nesmú obsahovať žiadne kovové časti (okrem háčikov a očiek) alebo extra prídavné závažie.
- 6.2. **Ušane** sú povolené pre všetky podujatia a môžu tiež zabezpečiť redukciu hluku. Avšak ušane nesmú zakrývať koni oči a zátky do uší nie sú povolené, s výnimkou čl. 428.6.3. Ušane majú byť diskrétnej farby a dizajnu. Ušane nesmú byť pripevnené k nánosníku.
- 6.3. **Zátky do uší** sú na koni povolené iba na **veterinárnych prehliadkach a slávnostných dekoráciách**.
- 6.4. Žiadne dekorácie (ozdoby, trblietky a pod.) na koni nie sú povolené. **Nie je povolené maľovať akúkoľvek časť tela koňa. Použitie farebného spreja na rany a masti v prípade potreby je povolené, ale nie je to možné používať sa na zakrytie existujúcej rany alebo poranenia.**
- 6.5 **Je prísne zakázané používať akýkoľvek druh bielej látky (ako „marshmallow fluff“, peny na holenie, atď.) okolo papule koňa na imitáciu peny; toto sa považuje za podvádzanie a proti welfare koní, pretože môže skrývať zranenia pier. To bude mať za následok varovnú (warning) alebo žltú kartu.**
7. Masky proti hmyzu: ~~Clony a~~ masky proti hmyzu, ~~ktoré prekryvajú koni oči~~ sú zakázané počas tréningu a v súťažnom obdĺžniku.
8. **Kontrola sedlania a uzdenia.** Vizualna kontrola pred opustením posledného opravoviska môže byť vykonávaná stewardmi ako prevencia jazdca vstupujúceho do súťažného priestoru so zakázaným výstrojom. Vizualna kontrola môže byť odmietnutá, je navrhnutá pre pomoc jazdcom, ale nie je povinná. Avšak plná zodpovednosť ostáva na jazdcovi nevstupovať s akýmkoľvek zakázaným výstrojom. Steward musí byť určený na kontrolu sedlania a uzdenia každého koňa okamžite po opustení obdĺžnika. Akýkoľvek nesúlad bude nahlásený rozhodcovi v C a ak sa nesúlad potvrdí výsledok je okamžité vylúčenie. Kontrola uzdenia sa musí vykonať s najväčšou opatrnosťou, pretože niektoré kone sú veľmi citlivé na svoju papuľu (vid'. FEI príručka hlavného stewarda). **Je povinnosťou jazdca/ošetrovateľa aby zložil ušane.**

Steward musí použiť jednorazové chirurgické/ochranné rukavice pri kontrole uzdenia (1 pár rukavíc na koňa).

9. **Opracoviská a tréningové priestory.** Odseky 1 až 5 vyššie platia tiež pre opravoviská a iné tréningové priestory, kde ale sú povolené uzdečky s anglickým alebo hannoverským nánosníkom, mexickým nánosníkom alebo kombinovaným nánosníkom, chrániče a bandáže.
- Lonžovací obnosok, pomocné oťaže, vyvážovačky alebo prevlečky (triangel/dreieck zügel) sú povolené pri lonžovaní. Lonžovanie je povolené iba na jednej (1) lonži, pripojenej k lonžovaciemu obnosku alebo k zubadlu. Lonžovanie s lonžkou pripojenou k páke nie je povolené.

10. **Identifikačné čísla.** Každý kôň nosí počas pretekov rovnaké identifikačné číslo poskytnuté jazdcom. Je povinnosť nosiť toto číslo na koni počas súťaže a vždy počas práce na opravovisku a na tréningových plochách alebo sa vodí na ruke (od príchodu až do konca pretekov) a to tak, aby všetci funkcionári vrátane komisára mohli koňa identifikovať. Nenosenie tohto čísla sa prvý krát trestá napomenutím, v prípade opakovania, bude jazdcovi uložená finančná pokuta rozhodcovským zborom. Identifikačné číslo má byť diskkrétne na bielom podklade, farba číslíc môže byť rôzna.

N20 Na národných pretekoch musí byť kôň označený licenčným číslom, ktoré mu bolo pridelené SJF alebo číslom, ktoré mu prideliť organizátor.

11. **Chrániče a bandáže.** Na všetkých medzinárodných podujatiach sú chrániče a/alebo bandáže na nohách koňa počas súťaženia v obdĺžniku zakázané. Chrániče a/alebo bandáže musia byť odstránené pred vstupom do priestoru okolo súťažného obdĺžnika alebo bude jazdec penalizovaný. Vid'. čl. 430 DP.

Článok 429 Obdĺžnik a opravoviská

(Nákres drezúrneho obdĺžnika je uvedený v prílohe 11)

1. **Schválenie.** Pri Olympijských hrách, Regionálnych hrách a FEI Majstrovstvách, musí byť súťažný obdĺžnik skontrolovaný a schválený technickým delegátom. Tento proces bude konzultovaný s menovaným zahraničným jazdcom.
- 1.2 Na všetkých ostatných medzinárodných pretekoch musí byť súťažný obdĺžnik skontrolovaný a schválený zahraničným rozhodcom alebo predsedom rozhodcovského zboru. Tento proces bude konzultovaný s menovaným zahraničným jazdcom.

Zahraničný jazdec je definovaný ako organizátorom určený jazdec na medzinárodných pretekoch.

2. **Obdĺžnik.** Obdĺžnik s rovným a vodorovným povrchom musí byť 60 m dlhý a 20 m široký. Prevýšenie po uhlopriečke alebo po dĺžke obdĺžnika nesmie prekročiť 60 cm, prevýšenie po krátkej stene obdĺžnika nesmie byť väčšie ako 20 cm. Obdĺžnik musí byť prednostne pieskový. Uvedené rozmery sú vnútorné rozmery ohraničeného obdĺžnika, ktorý musí byť oddelený od divákov a vzdialený najmenej 10 m. Výnimku môže udeliť FEI. Pre súťaže v hale by mala byť vzdialenosť zásadne 2 m od steny. Ohraničenie má tvoriť nízka biela ohrádka (nesmie tvoriť súvislú plochu) asi 30 cm vysoká. Časť ohrádky v A musí byť ľahko odstrániteľná, aby mohli súťažiaci vchádzať a vychádzať do a von z obdĺžnika a musí sa zatvárať počas jednotlivých jazdeckých úloh a medzi úlohami, kým rozhodca v C nedá signál k štartu. Šírka vchodu musí byť najmenej 2 m. Priečky ohrádky musia byť také, aby do nich nemohlo vniknúť kopyto koňa. Ohrádka nesmie obsahovať žiadne kovové komponenty. Vid' prílohu 11 a 12 pre detaily obdĺžnika.

N21 Na národných súťažiach je pre niektoré úlohy povolený tiež obdĺžnik 40 m dlhý a 20 m široký. Jeho presné rozmery sú uvedené v prílohe 6.

N22 Všetky technické ustanovenia tohto článku týkajúce sa obdĺžnika, t.j. vzdialenosti a ďalších technických predpokladov sú pre národné súťaže žiaduce a ich aplikácia môže byť vhodne upravená s možnosťami danej plochy.

N23 *Pri národných súťažiach nie je povinné uzatváranie obdĺžnika v A, okrem súťaží pre mladé kone a MSR. Pri ostatných súťažiach je uzatváranie obdĺžnika na úvahe hlavného rozhodcu. Odporúča sa v nižších súťažiach. Za ohraničenie obdĺžnika sa v tomto mieste považuje predĺžená línia ohrádky obdĺžnika pre prípad opustenia obdĺžnika koňom počas úlohy všetkými štyrmi končatinami.*

3. **Reklamy na ohrádke a na rozhodcovských búdkach.** FEI vlastní výhradné právo reklamy na drezúrnom obdĺžniku pri všetkých FEI Majstrovstvách a FEI pomenované preteky. Na týchto pretekoch organizátor získava priestor pre reklamu od FEI iba po predchádzajúcej dohode, výnimkou sú drezúrne písmená a ich stojany, na ktorých reklama nie je povolená.

Reklamy na ohrádke smú byť iba na vnútornej strane ohrádky, čierne a okrem písmena A musia byť na každej strane vzdialené najmenej 1,5 m od písmen. Na krátkej stene medzi M C H nesmú byť vôbec žiadne reklamy. Na každej strane od B a E musia byť 3 m bez reklám. Celkovo nesmie byť na ohrádke viac ako 44 m reklám. Reklamy musia byť umiestnené pravidelne, symetricky a na dlhých stenách sa musia absolútne zhodovať.

Výška názvu / loga sponzora nesmie prevyšovať 20 cm a horná hrana musí byť na úrovni hornej hrany ohrádky. Reklamy smú byť umiestnené iba na vnútornej strane ohrádky nikdy nie na vonkajšej a musia sa dodržiavať všetky požiadavky v zmysle dohôd medzi FEI a firmami zabezpečujúcimi prenosy.

Všetky reklamy umiestnené na ohrádke alebo na rozhodcovských búdkach musia byť vopred odsúhlasené zahraničným rozhodcom alebo zahraničným technickým delegátom pred začiatkom pretekov. Akákoľvek reklama na rozhodcovskej búdke môže mať maximálny rozmer 2m².

V súlade s vyššie uvedeným o umiestnení reklamy je prípustné uviesť meno a/alebo logo pretekov schválené FEI na drezúrnej ohrádke.

Napríklad: CDIO Aachen/CDI5* Cannes/CDI-W London.

Organizátori, ktorí porušia tieto pravidlá budú pokutovaní FEI podľa potreby podľa týchto pravidiel alebo VP a/alebo ich preteky môžu stratiť status CDI pretekov.

4. **Písmená.** Písmená majú byť umiestnené mimo ohraničenia obdĺžnika, asi 50 cm od ohrádky a zreteľne vyznačené. Je povinné umiestniť navyše špeciálnu značku z vnútra na ohrádku na úrovni príslušného písmena. Reklama na písmenách alebo ich stojanoch nie je povolená. Písmená majú byť viditeľné aj pre verejnosť.

N24 *Na národných pretekoch nie je povinné umiestniť špeciálnu značku na ohrádku na úrovni príslušného písmena.*

5. **Umiestnenie rozhodcov.** Traja rozhodcovia musia byť umiestnení pozdĺž krátkej steny, vzdialení maximálne 5 m a minimálne 3 m od obdĺžnika pri súťažiach vonku a pokiaľ je možné najmenej 2 m v hale. Rozhodca v C na predĺžení stredovej čiary, ďalší dvaja (M a H) 2,5 m dovnútra od predĺženia dlhých stien. Dvaja postranní rozhodcovia (B a E) musia byť umiestnení maximálne 5 m a minimálne 3 m od obdĺžnika pri písmenách B a E, pri súťaži v hale pokiaľ je možné najmenej 2 m. Ak rozhodujú 3 rozhodcovia, jeden z nich má sedieť na dlhšej strane obdĺžnika. Vid'. čl. 437 DP.

Ak rozhoduje 7 rozhodcov, 2 prídavní rozhodcovia budú sedieť na opačnej strane krátkej steny od rozhodcu v C a to 5 m dovnútra od predĺženia dlhých stien. Výnimky môže udeliť iba FEI.

N25 Pri národných pretekoch nie sú tieto vzdialenosti záväzné. Pri národných súťažiach v hale rozhodovaných tromi rozhodcami a tam kde nie je možné umiestniť rozhodcu na dlhej stene, môžu byť všetci rozhodcovia umiestnení na krátkej stene drezúrneho obdĺžnika v písmenách C, M a H podľa čl. 429.5 DP.

6. **Rozhodcovské búdky.** Každý rozhodca musí mať svoje vlastné kryté uzavreté stanovisko alebo plošinu, ktorá musí byť najmenej 50 cm nad zemou, (pre voľnú zostavu – Kür pokiaľ možno o niečo vyššie), aby rozhodca dobre videl na obdĺžnik. Búdka musí byť dostatočne veľká, vyhovujúca pre 4 osoby. Rozhodcovské búdky musia poskytovať dobrý výhľad na celý obdĺžnik. Na FEI Majstrovstvách a Hrách na úrovni Grand Prix, musí mať každá rozhodcovská búdka tlačidlo spojené s rozhodcovským signalizačným systémom, ktoré umožňuje každému rozhodcovi diskkrétne informovať rozhodcu v C v prípade výskytu krvi, krívania, chyby v kurze, alebo výstroji. Tlačidlo signalizácie rozhodcov je voliteľné na ostatných pretekoch.
- 6.1 Iba menované osoby (vrátane činovníkov vykonávajúcich požiadavky na propagáciu) sú oprávnené byť v rozhodcovských búdkach. Akákoľvek výnimka musí byť vopred schválená predsedom zboru rozhodcov a musí byť zahrnutá v správe zahraničného rozhodcu pre FEI. Žiadne médiá ani záznamové zariadenia nie sú povolené v rozhodcovských búdkach.
7. **Prestávky.** Je nutné urobiť 10 minútovú prestávku po každom piatom alebo šiestom až desiatom súťažiacom pre obnovu povrchu obdĺžnika.

Prestávka alebo prerušenie drezúrnej súťaže nemôže trvať nikdy dlhšie ako 2 hodiny (napr. obed a pod.) a nesmie byť prerušená inou súťažou. **Výnimka z tohto pravidla môže byť udelená FEI (žiadosť musí byť podaná písomne na FEI). Ak je vypísaná malá medzisúťaž, mal by ju rozhodovať iný zbor rozhodcov.**

Ak je do súťaže prihlásených viac než 40 súťažiacich, organizátor musí rozdeliť súťaž na 2 dni.

N26 Na národných pretekoch sa odporúča urobiť 10 minútovú prestávku po každom desiatom (10) až dvanástom (12) súťažiacom pre obnovu povrchu obdĺžnika. Prestávku určuje hlavný rozhodca po ukončení prezentácie v spolupráci s organizátorom a kanceláriou pretekov.

8. **Vjazd do obdĺžnika.** Na pretekoch kde nie je možné jazdiť okolo (zvonku) obdĺžnika pred vstupom do obdĺžnika, je jazdcovi dovolené vojsť do obdĺžnika pred zazvonením zvoncom. Po zazvonení, jazdec začína úlohu zvnútra obdĺžnika.

Na pretekoch kde je možné jazdiť okolo (zvonku) obdĺžnika, je jazdcovi dovolené vojsť do priestoru okolo (zvonku) obdĺžnika pred zazvonením, ale do obdĺžnika môže vojsť iba po zazvonení.

Rozhodca v C je zodpovedný za zvonec a hodiny/čas.

9. **Tréning v obdĺžniku.** V žiadnom prípade a pod trestom diskvalifikácie nesmie súťažiaci použiť súťažný obdĺžnik inokedy, ako pri predvádzaní úlohy v súťaži alebo ak organizačný výbor otvorí obdĺžnik pre tréning (viď. nižšie). Výnimku musí povoliť len technický delegát alebo predseda zboru rozhodcov.
10. **Opracovisko.** Aspoň jeden cvičný obdĺžnik 60 x 20 m musí byť daný súťažiacim k dispozícii 2 dni pred začiatkom prvej súťaže pretekov. Ak je to možné, tak povrch cvičného obdĺžnika má byť rovnaký ako súťažný obdĺžnik.

Ak nie je možné poskytnúť cvičný obdĺžnik 60 x 20 m, musia mať súťažiaci povolené cvičiť svoje kone na súťažnom obdĺžniku. Musí byť uvedený presný čas, kedy môže súťažiaci použiť súťažný obdĺžnik na tréning. Ak je tréning povolený v súťažnom obdĺžniku, odporúča sa usporiadať finálne opracovanie v súťažnom obdĺžniku čo najtotožnejšie s finálnym usporiadaním pri súťaži.

N27 Pri národných pretekoch, najmä pri majstrovstvách, pretekoch CN, Veľkých cenách, KMK a prémiovanej súťažiach, sa odporúča dať k dispozícii cvičný obdĺžnik najmenej 1 deň pred súťažou.

„10-minutový obdĺžnik“ je posledným opracoviskom pred vjazdom do súťažného priestoru. 10-minutový obdĺžnik je povinný na Olympijských hrách a FEI Majstrovstvách a odporúčaný na všetkých ostatných CDI/CDIO.

- 1.1 Miesto 10-minutový obdĺžnik musí mať rovnaký povrch ako súťažný obdĺžnik.
- 1.2 Jazdec môže do tohto 10-minútového obdĺžnika vojsť po vjazde predchádzajúceho jazdca do súťažného obdĺžnika. Na 10-minutovom obdĺžniku nesmie byť viac ako 1 jazdec, pokiaľ technický delegát alebo zahraničný rozhodca nerozhodnú inak.
- 1.3 Nie je povinné, aby jazdec použil 10-minutový obdĺžnik.
- 1.4 Po celý čas musí byť prítomný komisár, aby dohliadal na všetky opracoviská od času oficiálneho otvorenia stajní a uplatňoval pravidlá do oficiálneho štartu pretekov.
- 1.5 Úpravy výstroja sú povolené a normálna starostlivosť o koňa je tiež povolená.
2. **Prerušenie.** V prípade akéhokoľvek technického nedostatku, ktorý naruší priebeh súťaže, rozhodca v C preruší úlohu zazvonením zvoncom. Rovnaký postup sa odporúča v jasnom prípade vonkajšieho narušenia súťaže. Počas extrémnych poveternostných podmienok, alebo v iných extrémnych situáciách môže rozhodca v C prerušiť úlohu. Technický delegát alebo organizačný výbor môže tiež navrhnúť rozhodcovi v C zastaviť súťaž. Takto postihnutý jazdec sa môže vrátiť dokončiť úlohu, keď to podmienky dovoľia.

V prípade, že zlyhá jazdcova hudba počas kúru a v prípade, že nie je k dispozícii záložný systém, jazdec môže, so súhlasom predsedu rozhodcovského zboru, opustiť obdĺžnik. Štartovné časy ostatných súťažiacich sa smú zmeniť iba minimálne. Postihnutý jazdec sa smie vrátiť a dokončiť úlohu alebo znova odjazdiť celú úlohu počas plánovanej prestávky v súťaži alebo na konci súťaže. Predseda rozhodcovského zboru, po dohode s jazdcom, rozhodne o tom, kedy sa jazdec vráti na obdĺžnik. Jazdec rozhodne či odjazdí celú úlohu

alebo bude pokračovať od miesta kde zlyhala hudba. V žiadnom prípade sa však už udelené známky nemôžu meniť.

Ak sa v obdĺžniku nachádza cudzí objekt, ktorý by mohol mať vplyv na podaný výkon, úloha musí byť zastavená a jazdec môže opäť pokračovať, keď je objekt odstránený.

Ak jazdec pokračuje v normálnej úlohe, môže si vybrať, či bude štartovať od začiatku úlohy, alebo od miesta prerušenia. Všetky udelené známky pred prerušením zostávajú.

Článok 430 Predvádzanie úloh

Oficiálne úlohy FEI sa musia jazdiť spamäti a všetky cviky musia nasledovať v poradí, v akom sú uvedené v úlohe.

N28 Pre čítanie drezúrnych úloh na národných pretekoch platí pravidlo, že FEI úlohy sa jazdia spamäti a národné úlohy sa môžu čítať (toto musí byť uvedené v rozpise). Ak je v rozpise uvedené, že národné úlohy sa čítajú, musia sa čítať každému súťažiacemu.

- Zvonec.** Po zazvonení zvoncom musí jazdec vojsť do obdĺžnika v A do štyridsaťpäť (45) sekúnd. Vo voľnej zostave má jazdec štyridsaťpäť (45) sekúnd na signál pre štart hudby a musí vojsť do obdĺžnika do tridsať (30) sekúnd po začatí hudby. Počas Voľnej zostavy, v prípade technického zlyhania alebo oneskorenia štartu hudby, rozhodca v C môže prerušiť odpočítavanie času a znova ho spustiť po vyriešení problému. Rozhodca v C je zodpovedný za zvonec a hodiny/čas. Hodiny ukazujúce 45 sekúnd majú byť použité ak je to možné a majú byť jasne viditeľné pre jazdca. V prípade, že kôň začne trúsiť alebo močiť, hodiny sa zastavia, kým kôň nie je pripravený pokračovať, vtedy sa hodiny znovu spustia.
- Pozdrav.** Pri pozdrave musí jazdec držať oŕaže v jednej ruke. Jazdci s cylindrom/klobúkom si musia vybrať, či dajú dolu cylinder/klobúk alebo len prikývnu.
- Omyly v kurze.** Keď sa súťažiaci dopustí „omyly v kurze“ (urobí zlý obrat, vynechá cvik a pod.), rozhodca v C ho upozorní zazvonením. Rozhodca v C súťažiacemu ukáže bod, keď ho treba, od ktorého musí pokračovať v úlohe a nasledujúci cvik, ktorý má byť predvedený, a potom ho nechá pokračovať samotného. V niektorých prípadoch, aj keď sa jazdec dopustí „omyly v kurze“, a zazvonenie by zbytočne ovplyvnilo plynulosť predvádzania – napr. ak súťažiaci urobí prechod zo stredného klusu do zhromaždeného kroku vo V a nie v K, alebo cvála po strednej línii z A a urobí piruetu v D namiesto v L –rozhodca rozhodne, či zvoniť alebo nie. Avšak, ak sa zvoncom nezvonilo pri chybe v kurze a úloha vyžaduje rovnaký cvik opakovať a jazdec urobí tú istú chybu, jazdec bude penalizovaný iba raz.

Rozhodnutie či omyl v kurze bol, alebo nie je na vlastnom uvážení rozhodcu v C. Skóre ostatných rozhodcov bude podľa toho upravené.

- Omyl v predvádzaní cviku.** Keď sa súťažiaci dopustí „omyly v cviku“ (v kluse vysadá miesto toho aby sedel a pod.) musí byť penalizovaný ako za „omyly v kurze“. V zásade jazdec nemá dovolené opakovať cvik s výnimkou, keď predseda rozhodne o omyle a zazvoní. Ak však jazdec začal cvik a pokúsi sa tento opakovať, rozhodca musí hodnotiť len prvý začatý/predvedený cvik a druhý penalizuje ako omyl v kurze.

5. **Nepovšimnutý omyl.** Ak rozhodcovia nezaznamenali omyl, potom sa súťažiacemu nepočíta (súťažiaci má z toho opomenutia výhodu).

6. Penalizácia (trestné body)

6.1 „Omyly v kurze“.

Každý „omyl v kurze“, oznámený zvoncom alebo nie, musí byť penalizovaný, s výnimkou uvedenou vyššie:

- prvý omyl 2 percentuálne body z celkového skóre (za rozhodcu)
- druhý omyl vylúčenie

V úlohách pre mladé kone, deti, pony jazdcov a juniorov sa pri prvom omyle odpočítava nula celá päť percentuálneho bodu (0,5%) z výsledného skóre, pri druhom omyle jeden percentuálny bod (1%) a tretí omyl vylučuje.

6.2 Ostatné penalizácie – **technické chyby**

Je na zodpovednosti rozhodcu v C rozhodnúť či penalizácia bude uplatnená a listiny ostatných rozhodcov majú byť podľa toho upravené pre zabezpečenie zhody.

Všetko nasledujúce sa považuje za **technickú** chybu a odrátavajú sa ~~2 body za chybu~~ **0,5%** u každého rozhodcu, nie sú však súhrnné a nemajú za následok vylúčenie (vrátane voľnej zostavy):

- vjazd do priestoru okolo obdĺžnika s bičom alebo s chráničmi/**bandážami** na nohách koňa, alebo s nevhodným úborom (napr. bez rukavíc) a/alebo,
- vjazd do obdĺžnika s bičom alebo s chráničmi/**bandážami** na nohách koňa, alebo s nevhodným úborom (napr. bez rukavíc). Ak úloha začala, skôr ako bol spozorovaný nevhodný úbor alebo výstroj, rozhodca v C zastaví jazdca a ak je to potrebné a možné, môže asistent vojsť do obdĺžnika, aby prvok odstránil. Jazdec potom pokračuje v úlohe, buď začne od začiatku (z vnútra obdĺžnika) alebo od momentu kde bol zastavený. Znamky udelené pred zastavením sa nemenia.
- vjazd do obdĺžnika pred zazvonením zvoncom
- vjazd do obdĺžnika po uplynutí 45 sekúnd, ale do 90 sekúnd
- pri voľnej zostave, vjazd do obdĺžnika po uplynutí 30 sek. od začiatku hudby
- ~~voľna zostava je dlhšia alebo kratšia ako je stanovené v úlohe, odpočítava sa nula celá päť percentuálneho bodu (0,5%) z celkovej umeleckej známky~~
- Použitie hlasu alebo mľaskania jazykom opakovane
- Jazdci nechytia oťáže do jednej (1) ruky pri pozdrave.

Ak je voľna zostava dlhšia alebo kratšia ako je stanovené v úlohe, odpočíta sa 0,5% z celkovej umeleckej známky, **pri technickej chybe sa odpočíta 0,5% za každú chybu z technickej známky.**

6.3 **Trestné percentuálne body.** Trestné **percentuálne** body sú odrátané na každej rozhodcovskej listine z celkových bodov získaných jazdcom. **V súťažiach pre deti a 7-ročné kone sa trestné percentuálne body odpočítavajú u oboch rozhodcov (technický rozhodca, kvalitatívny rozhodca).**

7. Vylúčenie.

7.1 **Krívania.** V prípade zjavného krívania, rozhodca v C informuje jazdca, že je vylúčený. Proti tomuto rozhodnutiu sa nedá odvolať.

7.2 **Neposlušnosť.** Akákoľvek neposlušnosť, ktorá znemožňuje pokračovať v úlohe dlhšie ako 20 sek. je trestaná vylúčením. Avšak, neposlušnosť, ktorá môže ohroziť jazdca, koňa, činovníkov, alebo divákov, má za následok vylúčenie z bezpečnostných dôvodov aj pred uplynutím 20 sekúnd. Toto sa uplatňuje aj na akúkoľvek neposlušnosť pred vstupom do obdĺžnika ~~alebo pri opúšťaní obdĺžnika.~~

7.3 **Pád.** V prípade pádu koňa a/alebo jazdca je súťažiaci vylúčený.

7.4 **Opustenie obdĺžnika počas úlohy.** Kôň, ktorý počas predvedenia úlohy úplne opustí obdĺžnik všetkými štyrmi nohami medzi začiatkom a koncom úlohy, bude vylúčený.

7.5 **Neoprávnená pomoc.** Akákoľvek pomoc zvonku, hlasom alebo znamením a pod. (vrátane slúchadiel a/alebo elektronického komunikačného zariadenia) je hodnotená ako nezákonná a neoprávnená pomoc jazdcovi alebo koni. Súťažiaci, ktorí príjmu neoprávnenú pomoc musia byť vylúčení.

7.6 Krvácanie.

7.6.1 Ak rozhodca v C má podozrenie na čerstvú krv hocikde na koni počas úlohy, koňa zastaví, aby skontroloval krvácanie. Ak je na koni čerstvá krv, je vylúčený. Vylúčenie je definitívne. Ak sa rozhodca počas prehliadky uistí, že kôň nemá na sebe čerstvú krv, kôň môže pokračovať a dokončiť svoju úlohu.

7.6.2

7.6.2.1 Ak FEI Komisár objaví čerstvú krv v papuli koňa alebo v oblasti ostrôh pri kontrole po skončení úlohy (čl. 430), informuje o tom rozhodcu v C, ktorý koňa a jazdca vylúči.

7.6.2.2 Ak FEI Komisár objaví čerstvú krv kdekoľvek inde na tele koňa (t.j. inde ako v papuli alebo v oblasti ostrôh) počas kontroly po skončení úlohy, dvojica jazdec/kôň nie sú automaticky vylúčená. FEI šéf komisár má informovať rozhodcu v C, či je kôň spôsobilý pokračovať v ďalšej súťaži (súťažiach) pretekov. Rozhodca v C rozhodne o spôsobilosti koňa pokračovať na základe správy FEI Veterinára. Ak rozhodca v C rozhodne, že kôň nie je spôsobilý pokračovať, koni nie je dovolené zúčastniť sa žiadnej ďalšej súťaže (súťaží) na pretekoch, ale výsledok (výsledky) získaný dvojicou jazdec/kôň v akejkoľvek súťaži už ukončenej zostáva platný.

7.6.3 Ak je kôň vylúčený podľa vyššie uvedených dôvodov alebo je kôň zranený počas úlohy a začne krváčať po skončení úlohy, má to posúdiť FEI veterinár pred ďalšou súťažou a rozhodnúť, či je kôň spôsobilý pokračovať na pretekoch v ďalší deň (dni). Proti rozhodnutiu FEI veterinára sa nie je možné odvolať.

7.7 Ostatné dôvody vylúčenia

- dvojica (jazdec/kôň) nespĺňa požiadavky stupňa obtiažnosti úlohy
- predvedenie je proti prospechu (welfare) koňa a/alebo je predvedené hrubé jazdenie
- dvojica nevošla do obdĺžnika po uplynutí 90 sekúnd od zazvonenia. Okrem odôvodnených prípadov po informovaní rozhodcu v C (napr. strata podkovy).

- Jazdenie s nepovoleným výstrojom, ktorý nie je zahrnutý v čl. 430 6.2
8. **Predvádzanie cvikov v určitom bode.** Cviky, ktoré musia byť predvedené v určených bodoch obdĺžnika, je nutné tieto predviesť, keď je telo jazdca v týchto bodoch, okrem prechodov, kedy sa kôň približuje k písmenu po diagonále alebo kolmo k bodu, kde sa nachádza písmeno. V tomto prípade, prechod musí byť vykonávaný keď nos koňa dosiahne líniu písmena, tak, aby bol kôň pri prechode rovný. Toto zahŕňa aj predvádzanie letných preskokov.
9. **Začiatok a koniec úlohy.** Úloha začína vjazdom v A a končí po pozdrave na konci úlohy, keď kôň vykročí vpred. Výlučne za účelom kontroly krvi a správneho výstroja jazdca a koňa, sa úloha nepovažuje za ukončenú, pokiaľ nie je skontrolovaná výstroj. Akékoľvek príhody pred zahájením a po ukončení úlohy nemôžu mať vplyv na známky. Súťažiaci má opustiť obdĺžnik spôsobom predpísaným v úlohe.
10. **Podrobnosti k úlohe Voľná zostava:**
Jazdec musí vojsť do obdĺžnika do tridsať (30) sekúnd od začiatku hudby. Na začiatku a pri ukončení úlohy Voľná zostava je povinné zastavenie pre pozdrav. Čas úlohy začína vykročením po zastavení a končí zastavením so záverečným pozdravom.
- Ďalej vid'. Smernice pre drezúrnych rozhodcov publikované na FEI webstránke.
11. **Podrobnosti k úlohám pre mladé kone**
Ďalej vid'. FEI Drezúrna príručka.

Článok 431 Čas

Čas úloh. Iba úloha Voľná zostava (čl. 421 DP) je časovo obmedzená. Čas uvedený v listinách rozhodcov je len informatívny.

Článok 432 Hodnotenie

1. Všetky cviky a prechody z jedného do druhého, ktoré majú byť rozhodcami hodnotené, sú číslované na listine rozhodcov.

N29 Pri národných pretekoch sa môžu úlohy stupňa Z a L hodnotiť z jedného miesta „jednou známkou“ na jedno desatinné miesto s vedením protokolu. Hodnotí sa výslednou 1 známkou po skončení úlohy po dohode 2 rozhodcov v písmene C. Toto by malo byť uvedené v rozpise, alebo hlavný rozhodca určí, aký spôsob hodnotenia bude použitý najneskôr po ukončení prezentácie.

Na národných pretekoch sa v súťažiach FEI Deti hodnotia len technické cviky a súhrnná známka, t.j. o výsledku rozhoduje výsledná technická známka. Kvalitatívne známky na samostatnom hodnotiacom liste sa neudeľujú.

Na národných pretekoch v súťažiach pre mladé kone rozhodujú 2 rozhodcovia spoločne v C a udeľujú podľa protokolu kvalitatívne známky, okrem úloh pre 7-ročné kone, v ktorých rozhodujú 2 rozhodcovia oddelene, pričom rozhodca v C hodnotí len technické predvedenie cvikov a rozhodca v E/B udeľuje iba kvalitatívne známky.

2. Známkuje sa od 0 do 10 u každého rozhodcu. 0 je najnižšia a 10 je najvyššia známka.

3. Stupnica znáмок je nasledovná:

10	vynikajúci	4	nedostatočný
9	veľmi dobrý	3	skoro zlý
8	dobrý	2	zlý
7	dost' dobrý	1	veľmi zlý
6	uspokojivý	0	nebol vykonaný
5	dostatočný		

Všetky polovičné známky od 0,5 do 9,5 sa môžu použiť pri cvikoch ako aj pri súhrnných známkach, podľa uváženia rozhodcu.

Známka „nebol vykonaný“ (0) znamená, že prakticky nič z požadovaného cviku nebolo predvedené.

Vo voľnej zostave sa polovičné známky používajú pre všetky známky a 0,1 desatiny sa môžu použiť pri umeleckých známkach.

V úlohách pre mladá kone, sa môžu používať desatiny _,1.

4. **Súhrnná známka.** Potom čo jazdec skončí svoju úlohu sa udeľuje súhrnná známka /*Táto zmena nadobudne platnosť od 1.1.2021 s jasnou definíciou/*

Súhrnná známka je v rozsahu od 0 do 10.

5. Súhrnná známka, ako aj niektoré obtiažne cviky, môžu mať koeficient, ktorý určuje FEI.

Článok 433 Rozhodcovské listiny

1. Všeobecné

1.1. Rozhodcovské listiny majú dva (2) stĺpce, prvý pre pôvodnú známku, druhý pre jej opravu. Akékoľvek opravy skóre musia byť iniciované rozhodcom, ktorý urobí korekciu. Hodnotenie rozhodcov musí byť potvrdené rozhodcom.

1.2. Taktiež je tu stĺpec pre poznámky rozhodcu, kde rozhodca uvádza zdôvodnenie svojho rozhodnutia, ak je to možné, aspoň vtedy keď dá známku päť (5) a nižšiu. Poznámky sú určené pre informovanie jazdca.

1.3. Originálna listina rozhodcov umiestnených dvojíc z OH musí byť organizačným výborom poslaná FEI spolu s výsledkami každej súťaže, vrátane prehľadu, kde je jasne uvedený percentuálny výsledok pre každého súťažiaceho od jednotlivých rozhodcov. Kópie rozhodcovských listín môžu byť odovzdané jazdcom.

N30 *Pri viackolových národných súťažiach, môžu byť rozhodcovské listiny (originály) odovzdané jazdcom až po ukončení posledného kola súťaže.*

1.4. Finálne výsledky musia byť podpísané predsedom zboru rozhodcov alebo zahraničným rozhodcom/technickým delegátom ak je to vhodné.

1.5. Všetky FEI rozhodcovské listiny je možné stiahnuť z webovej stránky FEI.

N31 *Všetky SJF rozhodcovské listiny a FEI listiny v slovenčine je možné stiahnuť z webovej stránky SJF/DK.*

- 1.6. Ak je JSP, listiny podpísané JSP (rozhodcovskou dozornou radou) budú priložené k normálnym rozhodcovským listinám a budú prístupné jazdcom. Kópie listín budú odovzdané rozhodcom, ktorých známky boli upravované.

2. Papierové rozhodovanie

- 2.1. Originálne rozhodcovské listiny z CDI a CDIO môžu byť po súťaži odovzdané jazdcom. FEI nepožaduje kópie.

3. Bezpapierové rozhodovanie

- 3.1. Využitie systému bezpapierového rozhodovania je predmetom schválenia FEI a musí byť uvedené v rozpise pretekov.
- 3.2. Iba FEI schválený systém bezpapierového rozhodovania podľa FEI požiadaviek uvedených na FEI webstránke môže byť použitý.
- 3.3. Na akýchkoľvek pretekoch musí byť rozhodcom k dispozícii papierová verzia rozhodcovských listín ako záloha.
- 3.4. Elektronické rozhodcovské listiny budú k dispozícii jazdcom v elektronickom formáte podľa FEI platformy po súťaži. Prístup k jazdcovým elektronickým listinám je striktne osobný.

Článok 434 Umiestnenie

1. Po každom predvedení, keď každý rozhodca dal súhrnnú známku a listinu podpísal, sú listiny odovzdané k spočítaniu. Známky sa vynásobia zodpovedajúcimi koeficientmi, ak sú použité, a potom sú sčítané.
2. Celkový výsledok pre umiestnenie sa získa sčítaním výsledných bodov z listín všetkých rozhodcov, prípadne opravených JSP a premenené na percentá. Trestné percentuálne body za omyly v kurze sa odpočítajú z celkového skóre (za rozhodcu). Všetky výsledky a body (vrátane umeleckých a technických % bodov) musia byť publikované v percentách s tromi (3) číslami za desatinnou čiarkou.
3. Umiestnenie jednotlivcov je určené nasledovne:
 - 3.1 Vo všetkých súťažiach je víťazom súťažiaci, ktorý dosiahol najvyšší percentom, druhý je s ďalším najvyšším percentom atď.

Zhoda. V prípade rovnosti percent na prvých troch (3) miestach, najvyššia celková hodnota mediánu rozhodcov rozhodne o lepšom umiestnení. Medián je stredná hodnota. Pre výpočet mediánu zo súboru skóre, je potrebné všetky skóre uviesť v vzostupnom číselnom poradí, t.j. 68,5% - 69% - **70%** - 70,5% - 71%. V tomto prípade je hodnota mediánu 70%.

V prípade rovnosti percent vo Voľnej zostave – Kür na prvých troch miestach, rozhoduje o lepšom umiestnení vyššia umelecká známka.

V prípade rovnosti percent na ďalších miestach sa súťažiaci umiestnia na rovnakom mieste.

3.2 Zhoda v súťažiach mladých koní

V prípade rovnosti percent na prvých troch (3) miestach, sa uplatňuje nasledovný systém na rozhodnutie: sčítajte známky za „priestupnosť“ a „perspektívu“ a vydeľte dvoma, dvojica jazdec/kôň s vyššou priemernou známkom sa umiestni vyššie. Ak je stále zhoda, známka za „priestupnosť“ rozhodne. Ak je stále zhoda, dvojice sa umiestnia na rovnakom mieste.

Pre umiestnenie jednotlivcov na CDIO, FEI Majstrovstvách a Olympijských hrách, vid' čl. 452 a 459 DP.

4. O umiestnenie družstiev (CDIO) sa rozhoduje takto:

Vo všetkých súťažiach družstiev, víťazí to družstvo, ktoré má najvyšší počet bodov najlepších troch jazdcov, druhé je s ďalším najvyšším počtom atď.

Zhoda. V prípade rovnosti bodov vyššie umiestnené družstvo bude to, ktorého najnižšie hodnotený jazdec z troch (3) má najlepší výsledok.

5. Sťažnosti/protesty. V prípade protestov/sťažností podaných na formálne chyby, môže byť použité iba akreditované oficiálne video (t.j. zmluvne zaistené oficiálne video) ako svedectvo.

Článok 435 Počítanie a zverejnenie výsledkov

1. Po každom predvedení musia byť percentá od jednotlivých rozhodcov spočítané a zverejnené zvlášť a predbežne, k doplneniu celkového výsledku.

1.1. Maximálny celkový počet bodov pre použitie pri počítaní je uvedený na každom protokole úlohy.

Napríklad: Grand Prix: 460 bodov
GP Voľná zostava: 200 bodov za technické a 200 bodov za umelecké predvedenie
Úloha pre 7-ročné kone finále: 350 bodov za technické predvedenie a 50 bodov za kvalitu

1.2. Percentá: Všetky výpočty percent musia byť zaokrúhlené nahor alebo nadol na tri (3) desatinné miesta podľa nasledovného princípu a príkladu: 0,0011-0,0014 nadol, 0,0015-0,0019 nahor.

2. Počítanie:

2.1. V úlohách s len technickými známkami, sa celkové výsledné percento za rozhodcu vypočíta súčtom výsledných známok za cviky deleným maximálneho celkového počtu bodov (vid' čl. 435.1.1) násobeným 100.

2.2. V úlohách s technickými a umeleckými známkami alebo technickými známkami a známkami za kvalitu, celkové výsledné percento za rozhodcu sa vypočíta súčtom

technického a umeleckého percenta alebo technického percenta a percenta za kvalitu deleným dvomi.

- 2.3. Finálne percento sa získa súčtom celkových výsledných percent za rozhodcu deleným počtom rozhodcov.
Napríklad: 1) Celkové výsledné percentá za rozhodcu: E=69,990%, H=70,333%, C=70,205%, M=71,120%, B=69,660%.
2) Finálne percento: 70,244%.
2. Všetky výsledky zverejnené v percentách musia byť s tromi číslicami za desatinnou bodkou.
3. Na FEI Kontinentálnych majstrovstvách pre seniorov, Regionálnych hrách, FEI Majstrovstvách sveta, FEI Finále Svetového pohára a Olympijských hrách protokol od každého rozhodcu za každý cvik predvedený účastníkmi musí byť dostupný v rozmnoženej forme (1 protokol pre každého jazdca) pre potreby rozhodcov, jazdcov, vedúcich ekíp a médiá.
4. Ak bol jazdec vyškrtnutý zo súťaže, ospravedlnil sa, bol vylúčený alebo sa vzdal pred alebo počas úlohy, slovo „vyškrtnutý“ alebo „ospravedlnený“, „vylúčený“ alebo „vzdal“ alebo skratka musí byť uvedené za menom jazdca vo výsledkovej listine.
- Vyškrtnutý a ospravedlnený: jazdec zrušil svoju účasť pred úlohou s platným dôvodom akceptovaným predsedom zboru rozhodcov.
 - Odstúpil: štartoval, ale vzdal.
 - Vylúčený: Jazdec štartoval, ale musel ukončiť súťaž pre porušenie DP.
 - Neprítomný: Jazdec sa nedostavil na štart bez ďalších informácií.
5. Výsledky. Žiadne výsledky (body) nesmú byť viditeľné rozhodcami počas úlohy. Výsledky ukazujúce priebežné skóre (celkové priemerné percento) a otvorené bodovanie (priemerná známka za cvik u všetkých rozhodcov) pre divákov sú dovolené.

Článok 436 Odovzdávanie cien

1. Účasť umiestnených dvojíc jazdec/kôň pri odovzdávaní cien („dekorovaní“) je povinná. Neúčasť má za následok stratu ceny (stužka, plaketa, vecná cena, finančná cena). Výnimku z tohto pravidla môže udeliť predseda zboru rozhodcov/zahraničný technický delegát a/alebo rozhodca v C príslušnej súťaže. Úbor, sedlanie a uzdenie je rovnaké ako pri súťaži, ale sú povolené čierne alebo biele bandáže zátky do uší pre koňa a bič. Z bezpečnostných dôvodov jazdcom nie je dovolené počas dekorácie niesť vlajky alebo iné predmety. Počas dekorácie je povolené nosiť na koni iba vyhranú deku.
2. Stužky majú byť umiestnené koni na uzdečku pred odovzdávaním cien (dekoráciou).
3. Predseda zboru rozhodcov alebo rozhodca v C má byť prítomný a zapojený do dekorovania a ak je nutné musí odsúhlasiť akékoľvek výnimky pri dekorovaní.
4. Vid' tiež odporúčania pre odovzdávanie cien (webová stránka FEI). Veľmi hlasná hudba, ktorá by mohla dráždiť a plašiť kone nie je povolená a po celú dobu, keď sú kone zhromaždené, či pri dekorovaní, kontrole koní a pod., jazdci a ošetrovatelia musia jednat zodpovedne.

5. Nedbalosť alebo nezodpovedné správanie môže mať za následok potrestanie žltou varovnou kartou. Prípady veľkej nezodpovednosti alebo nedbalosti, ktorej výsledkom je nehoda, je treba nahlásiť FEI, ktorá vykoná ďalšie potrebné opatrenia. Vid'. VP.
6. Je povolené, z bezpečnostných dôvodov, nosiť bič na odovzdávanie cien.

N32 Na národných pretekoch prípady veľkej nezodpovednosti alebo nedbalosti sú riešené v súlade s disciplinárnym poriadkom SJF.

N33 Ak usporiadateľ dekorovanie určí na inú dobu, než po skončení súťaže, musí o tejto skutočnosti byť informovaný každý súťažiaci a to obvykle v rozpise pretekov (dekorovanie v iný deň pretekov), alebo pri prezentácii.

**KAPITOLA III ZBOR ROZHODCOV, ROZHODCOVSKÁ DOZORNÁ RADA,
VETERINÁRNA KOMISIA A VETERINÁRNY DELEGÁT, KOMISÁRI,
SUROVOŠŤ****Článok 437 Zbor rozhodcov**

1. Pri všetkých medzinárodných drezúrnych súťažiach, musí zbor rozhodcov pozostávať z minimálne troch (3) a maximálne siedmich (7) členov, ako je uvedené v prílohe 7. Členovia rozhodcovského zboru majú byť medzinárodní rozhodcovia zo zoznamu FEI. Rozhodcovia sú štyroch kategórií: 2* (nové), 3* (predtým medzinárodní kandidáti), 4* (predtým medzinárodní) a 5* (predtým oficiálni medzinárodní) rozhodcovia.
2. Na Olympijských hrách a FEI Drezúrnych seniorských majstrovstvách, na st. GP a FEI Finále Svetového pohára, určí FEI sedemčlenný rozhodcovský zbor a jedného rezervného rozhodcu.
Na Olympijských hrách, všetkých FEI Majstrovstvách sveta, FEI Finále Svetového pohára a Regionálnych hrách, všetci rozhodcovia musia mať odlišnú štátnu príslušnosť.
3. Všetci členovia zboru rozhodcov musia hovoriť po anglicky.
4. Každý rozhodca musí mať k dispozícii sekretára (zapisovateľa), ktorý hovorí a píše ~~rovnakým oficiálnym jazykom ako rozhodca (povinne anglicky a ak je možné rozumieť francúzsky).~~
5. Rozhodca v C sa môže rozhodnúť či chce mať okrem sekretára (zapisovateľa) špeciálneho asistenta, ktorého úlohou je kontrolovať sled cvikov úlohy a informovať rozhodcu v C o „omyľe v kurze“ a/alebo „omyľe v cviku“.
6. Vnútorne smernice pre rozhodcov sú popísané v Kódexe správania sa a Kódexe pre drezúrnych rozhodcov. (Vid'. VP)
7. **Rezervný rozhodca.** Musí byť určený aspoň jeden náhradný rozhodca pre všetky stupne FEI Majstrovstiev a Hier, kde je menovaných 7 alebo 5 členov rozhodcovského zboru, pre prípad, že 1 rozhodca sa nemôže zúčastniť. Rezervný rozhodca má byť prítomný na Svetových a Kontinentálnych majstrovstvách na stupni GP a FEI Finále Svetového pohára a vždy keď je to možné na nižších stupňoch Majstrovstiev a Hier.
8. **FEI menovaný zahraničný rozhodca.** Zahraničný rozhodca je menovaný FEI a koná v mene FEI. Žiaden zahraničný rozhodca nebude menovaný na preteky, kde bol technický delegát menovaný FEI.
- 8.1 Predseda a člen zboru rozhodcov môže pôsobiť ako zahraničný rozhodca, ak má inú štátnu príslušnosť inej krajiny ako je tá, v ktorej sa medzinárodné preteky konajú. Funkciou zahraničného rozhodcu je konať v mene FEI, aby zaistil, že sa preteky uskutočňujú podľa FEI Pravidiel a v súlade s rozpisom schváleným FEI.
- 8.2 Na FEI Regionálnych majstrovstvách a Regionálnych hrách, CDIO a na všetkých CDI 2*/3*/4*/5* predseda alebo člen zboru rozhodcov môže pôsobiť ako zahraničný rozhodca a je potrebné, aby vyhotovil správu zahraničného rozhodcu. Zahraničný rozhodca musí byť uvedený v rozpise a ak je to možné mal by byť 5* rozhodca.

N34 *V národných súťažiach rozhoduje päťčlenný alebo trojčlenný zbor rozhodcov, Úlohy stupňa Z a L môže rozhodovať dvojčlenný zbor rozhodcov a to buď „jednou známku“ v C, alebo oddelene v C a na dlhej stene (E/B).*

N35 *Ak sa stane zbor rozhodcov neúplný v priebehu súťaže, nesmie byť pre túto súťaž doplnený. Hodnotenie rozhodcu, ktorý v priebehu súťaže prestal funkciu vykonávať, sa nezapočítava pre stanovenie konečného umiestnenia súťažiacich. Vo všetkých týchto prípadoch rozhodne o spôsobe riešenia vzniknutej situácie technický delegát spolu s hlavným rozhodcom.*

N36 *Na národných pretekoch nesmie rozhodca byť súčasne pretekárom v žiadnych súťažiach.*

9. Menovanie rozhodcov a technického delegáta

9.1 **Pre FEI Majstrovstvá a hry** predseda a ostatní členovia zboru rozhodcov sú odporúčaní JSP zo zoznamu 5* FEI rozhodcov a menovaní FEI Drezúrnou technickou komisiou. Predseda a všetci členovia zboru rozhodcov budú rozhodovať všetky súťaže. Všetci rozhodcovia musia byť rozdielneho občianstva.

9.2 FEI Majstrovstvá pre mládež

Na FEI Kontinentálne majstrovstvá pre U25, mladých jazdcov, juniorov, deti a pony jazdcov predsedu a ostatných členov zboru rozhodcov menuje FEI v spolupráci s Drezúrnou technickou komisiou, zo zoznamu 5* a 4* rozhodcov FEI.

Jedného (1) člena JSP menuje FEI za účelom dohľadu nad činnosťou procesu rozhodovania na Majstrovstvách Európy mládeže.

Ak sa FEI Majstrovstvá pre mládež konajú spoločne, zbor rozhodcov tvorí päť (5) členov vrátane jedného (1) predsedu, ktorých menuje FEI zo zoznamu 5* a 4* FEI rozhodcov pre každé FEI Kontinentálne majstrovstvá.

9.3 **Na FEI Finále Svetového pohára** predsedu a ostatných 6 členov zboru rozhodcov menuje FEI v spolupráci s Drezúrnou technickou komisiou, zo zoznamu 5* a 4* FEI rozhodcov.

9.4 **Na FEI Kvalifikačné preteky Svetového pohára** rozhodcovia musia byť zo zoznamu 5* a 4* FEI rozhodcov. Jeden 3* rozhodca môže byť výnimočne menovaný iba po predchádzajúcom schválení FEI. Vid'. Pravidlá FEI World Cup™ Dressage.

9.5 **Na Regionálne hry pod patronátom MOV** predsedu a ostatných 4 členov zboru rozhodcov menuje FEI v spolupráci s Drezúrnou technickou komisiou zo zoznamu 5* a 4* FEI rozhodcov.

9.6 **Na FEI Regionálne a FEI Kontinentálne majstrovstvá** konané mimo európsky kontinent predsedu a ostatných členov zboru rozhodcov menuje FEI zo zoznamu 5* a 4* rozhodcov.

9.7 **Na CDIO** sú predseda a ostatní členovia zboru menovaní organizačným výborom so súhlasom FEI, zo zoznamu 5* a 4* rozhodcov FEI.

Na CDIO najmenej 3 z 5 členov zboru rozhodcov musia mať zahraničnú a rozdielnu štátnu príslušnosť.

CDIO pre mladistvých, vid'. príloha 7.

- 9.8 **Na CDI5*** predsedu a ostatných členov zboru rozhodcov menuje organizačný výbor, so súhlasom FEI, zo zoznamu 5* a 4* FEI rozhodcov. Menovaní majú byť minimálne traja 5* rozhodcovia a najmenej traja zahraniční rozhodcovia rôznej štátnej príslušnosti. Minimálne jeden (1) 4* rozhodca musí byť menovaný.
- 9.9 **Na CDI4*** predsedu a ostatných členov zboru rozhodcov menuje organizačný výbor, so súhlasom FEI, zo zoznamu 5* a 4* FEI rozhodcov. Menovaní majú byť minimálne dvaja 5* rozhodcovia a najmenej traja zahraniční rozhodcovia rôznej štátnej príslušnosti. Minimálne dvaja (2) 4* rozhodcovia musia byť menovaní.
- 9.10 **Na CDI3*** predsedu a ostatných členov zboru rozhodcov menuje organizačný výbor, so súhlasom FEI, zo zoznamu 5*, 4* a 3* FEI rozhodcov. Jeden 3* rozhodca je povinný rozhodovať v najmenej jednej (1) súťaži Veľkého kola v západnej Európe a odporúča sa mimo západnej Európu. Avšak nie viac ako dvaja 3* rozhodcovia majú byť menovaní do 5-členného zboru rozhodcov. Minimálne jeden (1) 4* rozhodca musí byť menovaný. Najmenej 3 rozhodcovia majú byť zahraniční s rozdielnou štátnou príslušnosťou. Mimo západnej Európy môžu byť dvaja (2) z troch (3) zahraničných rozhodcov rovnakej štátnej príslušnosti.
- Súťaže Malého kola.** Ak sú vypísané CDI a CDI-W mimo západnej Európy, na pretekoch na úrovni Prix St Georges a Intermediate I môže výnimočne rozhodovať zbor rozhodcov, ktorý tvoria 3 členovia po predchádzajúcom schválení FEI. Pre západnú Európu toto platí iba v prípade mimoriadnych okolností, ako choroba a podobne a len s predchádzajúcim súhlasom FEI. Ak sú iba 3 rozhodcovia, musia sedieť nasledovne: 2 na krátkej stene (v C a v H alebo M) a 1 na dlhej stene (B alebo E). Najmenej 1 rozhodca musí byť zahraničný. V zbore rozhodcov má byť jeden 2* rozhodca. Minimálne požiadavky sú rovnaké pre súťaže Stredného kola.
- 9.11 **Na CDI2***. Minimálne 3 rozhodcovia. Predsedu a ostatných členov zboru rozhodcov menuje organizačný výbor zo zoznamu FEI 5*, 4* a 3* rozhodcov. Jeden aktívny (ako stanovuje NF) národný Grand Prix rozhodca z hostiteľskej NF tiež môže byť menovaný do 5-členného zboru rozhodcov. V 5-člennom zbore rozhodcov najmenej 2 musia byť zahraniční s rozdielnou štátnou príslušnosťou. V 3-člennom zbore rozhodcov musí byť najmenej 1 zahraničný.
- 9.12 **Na CDI1***. Minimálne 3 rozhodcovia. Predsedu a ostatných členov zboru rozhodcov menuje organizačný výbor zo zoznamu FEI 5*, 4*, 3* a 2* rozhodcov. Jeden aktívny (ako stanovuje NF) národný Grand Prix rozhodca z hostiteľskej NF smie byť tiež menovaný do 3-členného zboru rozhodcov, a 2 do 5-členného zboru rozhodcov. V 5-člennom zbore rozhodcov najmenej 2 musia byť zahraniční s rozdielnou štátnou príslušnosťou. V 3-člennom zbore rozhodcov najmenej 1 musí byť zahraničný.
- 9.13 **Na CDI-U25.** Minimálne traja (3) FEI rozhodcovia. Predseda a ostatní členovia zboru rozhodcov sú menovaní OC zo zoznamu FEI 5*, 4* a 3* rozhodcov. Jeden (1) aktívny (ako stanovuje NF) národný Grand Prix rozhodca z hostiteľskej NF môže byť tiež menovaný do 5-členného zboru rozhodcov. V 3-člennom zbore rozhodcov musia byť najmenej dvaja (2) rozhodcovia inej zahraničnej štátnej príslušnosti a v 5-člennom zbore rozhodcov musia byť najmenej dvaja (2) zahraniční rozhodcovia rozdielnej štátnej príslušnosti.

- 9.14 **Na CDIY/CDIJ/CDIP/CDICh.** Minimálne 3 rozhodcovia. Predsedu a ostatných členov zboru rozhodcov menuje organizačný výbor zo zoznamu 5*, 4*, 3* a 2* rozhodcov. V päťčlennom (5) rozhodcovskom zbore jeden aktívny (ako stanovuje NF) národný rozhodca z hosťiteľskej NF môže byť tiež menovaný. V 3-člennom zbore rozhodcov najmenej dvaja (2) rozhodcovia musia byť inej zahraničnej štátnej príslušnosti a v 5-člennom zbore rozhodcov najmenej 2 musia byť zahraniční s rozdielnou štátnou príslušnosťou. Mimo Európy musí byť najmenej jeden (1) zahraničný rozhodca v trojčlennom (3) zbore rozhodcov.
- 9.15 **Na CDI-YH.** Rozhodcovský zbor musí pozostávať z minimálne 3 rozhodcov zo zoznamu FEI rozhodcov s povolením rozhodovať súťaže pre mladé kone. Ďalej vid'. Smernice pre medzinárodné drezúrne súťaže pre 5, 6 a 7-ročné mladé kone.
- 9.16 **Na CDI-Am.** Traja (3) rozhodcovia. Predseda a ostatní členovia rozhodcovského zboru sú menovaní organizátorom zo zoznamu FEI 5*, 4* a 3* rozhodcov. V 5-člennom zbore rozhodcov najmenej 2 musia byť zahraniční s rozdielnou štátnou príslušnosťou. V 3-člennom zbore rozhodcov najmenej 1 musí byť zahraničný. Jeden aktívny (ako stanovuje NF) národný Grand Prix rozhodca z hosťiteľskej NF smie byť tiež menovaný do 3-členného zboru rozhodcov, a 2 do 5-členného zboru rozhodcov.

N37 Zbor rozhodcov pre národné majstrovstvá a ostatné národné súťaže je menovaný podľa ustanovení Všeobecných pravidiel (zo zoznamu aktívnych drezúrnych rozhodcov).

10. Nie viac ako dvaja (2) 3* rozhodcovia môžu byť menovaní do jedného 5-členného zboru rozhodcov. Ak je zbor rozhodcov podľa špeciálneho povolenia FEI 3-členný, iba jeden 3* rozhodca je povolený.
11. **Maximálny počet dvojíc rozhodovaných za deň.** Na akýchkoľvek medzinárodných pretekoch nemôže byť rozhodca vyzvaný, aby hodnotil viac ako približne 40 súťažiacich za 1 deň.

N38 Na národných pretekoch nemôže byť rozhodca vyzvaný, aby hodnotil viac ako 55 súťažiacich za 1 deň. Toto ustanovenie platí ak rozhodca rozhoduje samostatne. Pri rozhodovaní 1 známku sa počet rozhodovaných dvojíc pre stanovenie celkového počtu rozhodovaných dvojíc v 1 dni násobí koeficientom 0,75.

12. Predseda a/alebo FEI menovaný zahraničný rozhodca sa musí dostaviť pred prvou inšpekciou koní. V prípade, že to nie je možné, môžu toto delegovať inému členovi zboru rozhodcov v súlade s FEI a organizátorom.

N39 Pri národných súťažiach sa aspoň hlavný rozhodca musí dostaviť na technickú poradu pretekov. Pokiaľ sa nekoná, tak aspoň jednu hodinu pred zahájením prvej súťaže. Ostatní členovia zboru rozhodcov najneskôr pol hodiny pred zahájením prvej súťaže.

13. V prípade, že člen zboru rozhodcov sa stane neschopným rozhodovať pred alebo počas súťaže (časti úlohy alebo viac), jeho body budú odstránené z výsledkovej listiny celej súťaže.
14. Požadovaná kvalifikácia rozhodcov. Vid'. prílohu Rozhodcovia a FEI Vzdelávací systém pre drezúrnych rozhodcov.

**N40 Pre národné preteky platí:
Drezúrni rozhodcovia SJF:**

Vzdelávanie drezúrnych rozhodcov ich kategorizácia a doškolenia sa riadia aktuálnou Vnútrotnou smernicou SJF – Vzdelávanie športových odborníkov v SJF. Drezúrny rozhodca musí minimálne raz za dva roky absolvovať doškolenie rozhodcov, inak bude vyradený zo Zoznamu aktívnych drezúrnych rozhodcov SJF. Toto sa netýka aktívnych medzinárodných drezúrnych rozhodcov FEI. Opätovné zaradenie do zoznamu aktívnych drezúrnych rozhodcov sa riadi podmienkami uvedenými v platnej smernici.

15. **Technický delegát.** Pre majstrovstvá , hry a finále sérii, FEI menuje technického delegáta dodatočne do zboru rozhodcov. Ak sa FEI Majstrovstvá pre mládež konajú v rovnakom čase ako FEI Majstrovstvá pre iné mládežnícke kategórie, jeden (1) technický delegát môže pôsobiť na oboch FEI Majstrovstvách. V takom prípade sa odporúča menovať asistenta technického delegáta.

Článok 438 Rozhodcovská dozorná rada (Judges supervisory panel - JSP)

1. Účelom JSP je zabezpečiť spravodlivé rozhodovanie.
2. JSP je povinná na Olympijských hrách, Svetových, Kontinentálnych majstrovstvách na úrovni Grand Prix a na Finále Svetového pohára. JSP má byť prítomná na všetkých CDI, CDIO a iných Majstrovstvách/Hrách ako je uvedené vyššie.
3. JSP by mala pozostávať z troch (3) členov, ideálne dvaja (2) rozhodcovia a jeden (1) tréner/jazdec. Všetci členovia JSP musia byť nezávislí a skúsení (rozhodcovia: 5*), rešpektovaní a diplomatickí, dodržiavať kódex rozhodcov, mať integritu a komunikačné schopnosti. Aktívni rozhodcovia, tréneri a jazdci musia mať voľno od rozhodovania, jazdenia a zúčastňovania sa tréningov na jazdeckých pretekoch ako je uvedené v JSP popise práce, počas doby keď sú členmi JSP. Maximálne môže byť jeden (1) člen JSP za NF v rovnakej rade.
 - 3.1. Člen JSP musí byť nominovaný FEI na Majstrovstvá Európy mládeže.
4. JSP môže opravovať určité technické chyby a chyby v počítaní. JSP nemôže nastaviť známky mimo rozsahu známok daných rozhodcami. Opravy môžu byť dvojaké, znížiť alebo zvýšiť známky. JSP musí informovať rozhodcov ihneď po skončení súťaže, ktorej známky boli zmenené. Podpísané protokoly s opravami budú pripojené k normálnym listinám a budú dostupné jazdcovi a dané rozhodcom, ktorých známky boli zmenené.
5. Ak sa konečný výsledok rozhodcu pre dvojicu jazdec/kôň líši (hore alebo dolu) o päť (5) % a viac od priemerného výsledku ostatných rozhodcov pre rovnakú dvojicu, JSP môže jednomyselným rozhodnutím zmeniť konkrétny výsledok na rovnaký ako ďalší najbližší výsledok.
6. Na pretekoch má mať JSP dobrý výhľad na celý priestor a byť vybavená monitorom počítača, ktorý okamžite ukazuje známky rozhodcov, ako aj video všetkých jazdcov, ktoré sa dá pretočiť a znova prehrať počas každej úlohy.

7. Členovia JSP sú menovaní na obdobie dvoch (2) rokov. Môžu byť znova menovaní s neobmedzeným počtom období. Nie je žiaden vekový limit pre člena JSP.

Článok 440 Surovosť

Pre surovosť platia Všeobecné pravidlá a tieto pravidlá a predpisy platia pre všetky FEI drezúrne preteky.

Článok 441 Veterinárna komisia a FEI Veterinárny delegát

1. Zloženie veterinárnej komisie, ktorá je povinná pri Regionálnych alebo Olympijských hrách, FEI Finále Svetového pohára, všetkých FEI Majstrovstvách a CDIO, menovanie predsedu a členov musí byť v súlade s veterinárnymi predpismi.
2. V súlade s veterinárnymi predpismi je pri CDI požadovaná prítomnosť veterinára považovaného za veterinárneho delegáta, ktorého menuje organizačný výbor.

Článok 442 Komisári (Stewards)

1. Platia Všeobecné pravidlá pre komisárov a tieto pravidlá a predpisy platia pre všetky FEI drezúrne preteky.
 - 1.1. Šéf komisár (steward) je zodpovedný za organizáciu dozorovanie počas pretekov.
 - 1.2. Šéf steward musí zaistiť, že strážna služba v stajniach je primeraná úrovni pretekov a že je k dispozícii dostatočný počet stewardov.
 - 1.3. Šéf steward, organizačná komisia, zbor rozhodcov a technický delegát musia zaistiť hladký priebeh všetkých definovaných funkcií počas pretekov, ako otvárací a záverečný ceremoniál alebo akékoľvek požadované organizačné funkcie počas pretekov.
 - 1.4. Na Majstrovstvách a Hry FEI menuje jedného zahraničného šéf stewarda levelu 3. Najmenej dvaja stewardi minimálne levelu 1 musia byť menovaní organizačným výborom dodatočne.
 - 1.5. Na CDI a CDIO, jeden steward levelu 2 (Šéf steward) a najmenej jeden steward minimálne levelu 1 musia byť menovaní organizačným výborom.
 - 1.6. Na CDIO5* jeden steward levelu 3 (Zahrančný šéf steward) a najmenej dvaja stewardi minimálne levelu 1 musia byť menovaní organizačným výborom.
 - 1.7. Stewardi
Podľa veľkosti (počtu všetkých súťažiacich na pretekoch) a typu pretekov musí byť menovaný dostatočný počet stewardov organizačným výborom po konzultácii so šéf stewardom pred pretekmi.

Všetci stewardi na medzinárodných pretekoch majú byť držiteľmi aspoň levelu 1. Ak to nie je možné, musia dostať formálne inštrukcie k ich špecifickej zodpovednosti od šéf stewarda.

**KAPITOLA IV VETERINÁRNA PREHLIADKA
A VYŠETRENIE, MEDIKAMENTÓZNA KONTROLA KONÍ, PASY KONÍ**

Článok 443 Veterinárna kontrola, vyšetrenie a pasy koní

Veterinárna kontrola a vyšetrenia musia byť v súlade s veterinárnymi predpismi. Pre pasy koní vid'. VP.

Článok 444 Medikamentózna kontrola koní

Medikamentózna kontrola koní musí byť v súlade so Všeobecnými pravidlami, Veterinárnymi pravidlami, predpismi pre kónský anti-doping a kontrolované lieky a akýmikoľvek inými platnými FEI pravidlami alebo predpismi.

**KAPITOLA V CDIO, MAJSTROVSTVÁ SENIOROV, KONTINENTÁLNE,
REGIONÁLNE, FEI MAJSTROVSTVÁ A HRY JEDNOTLIVCOV A DRUŽSTIEV****Článok 445 CDIO****1. Účasť**

- 1.1 CDIO sú oficiálne medzinárodné drezúrne preteky jednotlivcov a družstiev.
- 1.2 V princípe sú CDIO otvorené pre jazdcov z neobmedzeného počtu národov.
- 1.3 Avšak, aby CDIO získali tento status, musí byť pozvaných najmenej 6 družstiev, vrátane host'ujúcej krajiny, (1 družstvo za NF) a najmenej 3 družstvá sa musia zúčastniť.
- 1.4 Účasť nie je povolená žiadnym ďalším jazdcom jednotlivcom v ďalších družstvách na CDIO. Všetci pozvaní jazdci musia mať rovnaké privilégia.

Kategórie CDIO:

CDIO2*: CDIO s finančnými cenami až do	CHF 32 999
CDIO3*: CDIO s finančnými cenami až do	CHF 50.000
CDIO4*: CDIO s finančnými cenami v rozpätí	CHF 50.001 – 99.999
CDIO5*: CDIO finančnými cenami viac ako	CHF 100.000

2. **Priorita.** Všetky CDIO majú prednosť pred CDI pretekmi. CDI-W majú prednosť pred CDI3* až CDI5*.
3. **Družstvá.** Oficiálna Grand Prix súťaž družstiev musí byť vypísaná. Na CDIO2* môžu byť vypísané iba úlohy Intermediate A a B. Družstvo musia tvoriť maximálne 4 a minimálne 3 jazdci rovnakej štátnej príslušnosti. Rezervná dvojica nie je povolená.
4. **Jednotlivci.** NF, ktorá nemôže vyslať družstvo, môže prihlásiť 1 alebo 2 jazdcov jednotlivcov, každého s 1 alebo 2 koňmi. Každý jazdec môže jazdiť iba 1 koňa v Grand Prix.

5. Predpis a úlohy**5.1 Predpis majstrovstiev:**

<u>Predpísaná súťaž:</u>	<u>Úloha:</u>	<u>Účasť:</u>
1. Súťaž družstiev	Grand Prix	všetci
2. Súťaž jednotlivcov	Grand Prix Special	30 najlepších z Grand Prix (Ak sa kvalifikujú všetci 4 jazdci z družstva, môžu sa zúčastniť všetci)
3. Súťaž jednotlivcov	Grand Prix Kür	15 najlepších z Grand Prix Special

Iba 3 najlepší jazdci z každej krajiny sa môžu zúčastniť. Je nutné vypísať deň odpočinku, najlepšie medzi súťažami 2 a 3.

5.2 Predpis Národného pohára:

Vid'. FEI Pravidlá Národného pohára v drezúre (CDIO 3*/4*/5*).

5.3 Predpis CDIO2*

Predpísaná súťaž	Úloha:	Účasť:
1. Súťaž družstiev	Intermediate A	všetci
2. Súťaž jednotlivcov	Intermediate B	do 30 najlepších z Intermediate A

5.4 **Súťaž útechy:** Organizátor môže vypísať súťaž útechy (príslušného stupňa CDIO) rozhodovanú 3 rozhodcami. Táto súťaž sa však nebude rátať do WDRL a ponúkané finančné ceny musia byť nižšie ako pre súťaž jednotlivcov. Vid'. čl. 422 DP.

6. Losovanie

Vid'. článok 425 DP.

7. Zbor rozhodcov

7.1 Predsedu a ostatných členov zboru rozhodcov menuje NF a organizačný výbor, so súhlasom FEI, zo zoznamu 4* a 5* FEI rozhodcov. Zahraničného rozhodcu menuje FEI a koná v mene FEI na CDIO5* a CDI5*.

7.2 Na CDIO najmenej 3 z 5 členov zboru rozhodcov musia byť zahraniční a rozdielnej štátnej príslušnosti. V 7-člennom zbore rozhodcov, 4 členovia musia byť zahraniční, 2 môžu mať rovnakú štátnu príslušnosť.

8. Náklady a výhody pre jazdcov, ošetrovateľov, vedúcich ekíp tímových veterinárov

CDIO2*: Organizátor zadarmo dodá národným federáciám celkovú sumu na úhradu ustajnenia a krmiva, stravy a nákladov na ubytovanie po dohode s FEI.

CDIO3*: Organizátor zadarmo dodá národným federáciám celkovú sumu na úhradu ustajnenia a krmiva, stravy a nákladov na ubytovanie po dohode s FEI.

CDIO4*: Náklady a výhody: Ubytovanie, 3x denne strava, ustajnenie a krmivo.

CDIO5*: Náklady a výhody: Ubytovanie, 3x denne strava, ustajnenie a krmivo.

Náklady a výhody musia byť poskytnuté deň pred prehliadkou koní až do dňa po poslednej súťaže pretekov.

Článok 446 FEI Majstrovstvá – organizácia

1. Každé 4 roky, v párnom roku medzi Olympijskými hrami, FEI Majstrovstvá sveta seniorov jednotlivcov a družstiev sú priradené v súlade s prioritou, ako je uvedené vo VP.
2. Každé 2 roky, v nepárnom roku medzi Olympijskými hrami, FEI Kontinentálne majstrovstvá seniorov jednotlivcov a družstiev sú priradené v súlade s prioritou, ako je uvedené vo VP.
3. FEI Majstrovstvá musia byť organizované tak, aby boli v súlade so VP a Pravidlami pre drezúrne preteky (Kapitola II vyššie, okrem špeciálnych úprav nižšie). Zastúpených musí byť najmenej 6 zahraničných krajín alebo regionálnych družstiev mimo Európy.

4. Grand Prix (súťaž Majstrovstiev družstiev) Grand Prix Special (súťaž jednotlivcov) a Grand Prix Kür (súťaž jednotlivcov) zahŕňujú súťaže pre FEI Majstrovstvá.

4.1. Medaile budú udelené vo všetkých 3 súťažiach.

- | | | |
|---|--------------------------|----------------------|
| 4.2. <u>Predpis majstrovstiev:</u> | <u>Úloha:</u> | <u>Účasť:</u> |
| 1. Súťaž družstiev: | Grand Prix | všetci |
| 2. Majstrovská súťaž jednotlivcov
(Ak sa kvalifikujú všetci 4 jazdci z družstva, všetci sa môžu zúčastniť) | Grand Prix Special | 30 najlepších z GP |
| 3. Majstrovská súťaž jednotlivcov
(Iba 3 jazdci z každej krajiny sa môže zúčastniť) | Grand Prix Voľná zostava | 15 najlepších z GPS |

Deň odpočinku musí byť vypísaný prednostne medzi súťažou dva (2) a tri (3).

Na všetkých Majstrovstvách (ako na seniorskej úrovni tak aj nižšie) musia jazdci absolvovať prvú úlohu aby mohli pokračovať v súťaži.

Žiadne iné súťaže družstiev ako Majstrovstvá družstiev nie sú povolené pri príležitosti Majstrovstiev, ani jazdcovi nie je dovolené jazdiť viac ako 1 koňa v každej súťaži (porovnaj čl. 420 a 422 DP).

Organizačný výbor môže vypísať súťaž útechy Grand Prix rozhodovanú iba 3 rozhodcami. Táto súťaž sa však nebude rátať do WDRL alebo ako kvalifikácia na Olympijské hry, atď a ponúkané finančné ceny musia byť nižšie ako v ostatných súťažiach. Vid' čl. 422 DP.

5. Tieto FEI Majstrovstvá sú nadržané nad všetkými ostatnými medzinárodnými drezúrnymi pretekmi.
6. Žiadne CDIO nebudú povolené po dobu 2 týždňov, ktoré predchádzajú akýmkoľvek z týchto FEI Majstrovstiev, ak ide o FEI Kontinentálne majstrovstvá, na kontinente kde sa FEI Majstrovstvá konajú. Výnimky z tohto pravidla môže udeliť vedením FEI so súhlasom organizačného výbor, ktorý usporaduje majstrovstvá.

Článok 447 Zbor rozhodcov a technický delegát

1. **Zbor rozhodcov:** Na všetky FEI Majstrovstvá (okrem FEI Majstrovstiev/Hier na úrovni Grand Prix a Olympijských hier – vid'. čl. 437.9.1) a Regionálne hry, predsedu a ostatných členov zboru rozhodcov menuje FEI zo zoznamu 5* a 4* FEI rozhodcov (čl. 437 DP)

Ak je vypísaná súťaž Prix St Georges, Intermediate I alebo Intermediate II, musí byť pozvaný samostatný zbor rozhodcov.

2. **Zahraničný technický delegát:** Technický delegát, ktorý nie je členom zboru rozhodcov, má byť menovaný na Regionálne hry a FEI Regionálne majstrovstvá ak to FEI považuje za nevyhnutné.
- 2.1 Na FEI Kontinentálne majstrovstvá seniorov, FEI Majstrovstvá sveta, Olympijské hry a FEI Finále Svetového pohára, technického delegáta menuje FEI. Musí to byť osoba iná ako

predseda alebo člen zboru rozhodcov a musí byť vybraný zo zoznamu FEI drezúrnych technických delegátov.

- 2.2 Zoznam FEI technických delegátov kvalifikuje do funkcie na FEI Kontinentálne majstrovstvá seniorov, FEI Majstrovstvá sveta, Olympijské hry, FEI Finále Svetového pohára, FEI Majstrovstvá mladých jazdcov a juniorov a FEI/WBFSH Majstrovstvá sveta chovateľov.
- 2.3 Technický delegát musí v spolupráci s organizačným výborom a šéf stewardom vopred skontrolovať a schváliť pripravenosť pretekov. Technický delegát musí schváliť technické a administratívne opatrenia na uskutočnenie pretekov: na vyšetrenie a kontrolu koní, na ustajnenie koní a ubytovanie jazdcov a na stewarding pretekov. Technický delegát dohliada na inštrukcie a konanie všetkých technických pracovníkov. Technický delegát preskúma všetko a podáva správu a pomáha zboru rozhodcov v akýchkoľvek rozhodnutiach, ktoré sú povinní prijať. Pokiaľ technický delegát nepodá správu zboru rozhodcov, že je spokojný so všetkými opatreniami, právo technického delegáta je absolútne. Potom technický delegát pokračuje v dohliadaní technického a administratívneho vedenia pretekov a bude radiť a asistovať zboru rozhodcov, veterinárnej komisii a organizačnému výboru. Technický delegát má byť, ak je to možné, zahraničný.

Kvalifikácia pre technického delegáta je nasledovná:

- byť bývalý alebo súčasný FEI 4*/5* drezúrny rozhodca a mať účasť sa na FEI seminári pre technických delegátov alebo
- byť menovaný Drezúrnou technickou komisiou na základe jeho rozsiahlych vedomostí o drezúre a špecifických pravidlách a mať účasť na FEI seminári pre technických delegátov.

Článok 449 Účasť

1. Po schválení FEI, rozpisy, podmienky a pozvánky sú poslané menovaným národným federáciám pre Majstrovstvá sveta v drezúre a Kontinentálne majstrovstvá v drezúre národnou federáciou krajiny kde sa majstrovstvá konajú alebo organizačným výborom pretekov.

1.1 Prihlášky

- 1.1.1 Prihlášky na FEI Svetové a Kontinentálne Majstrovstvá musia byť v súlade s FEI VP čl. 116.
- 1.1.2 Ak chýba uspokojivé vysvetlenie neúčasti jazdca, NF, ktorá poslala principiálnu prihlášku, môže byť pokutovaná.

1.2 Zámena jazdcov/koní

Po obdržaní definitívnych prihlášok, zámena koní a jazdcov z nominačného zoznamu, sa môže uskutočniť so súhlasom organizátora. Organizátor musí v rozpise uviesť dátum pre zámenu koní a jazdcov, ktorý nemôže byť neskôr ako dve (2) hodiny pred veterinárnou prehliadkou koní.

2. **Družstvá**
NF môže prihlásiť 1 družstvo. Každé družstvo sa skladá z 3 jazdcov a 3 koní alebo zo 4 jazdcov a 4 koní. Rezervná dvojica nie je povolená. V družstvách skladajúcich sa zo 4 jazdcov, skóre 3 najlepších jazdcov sa zarátava do výsledku družstva.
3. **Jednotlivci namiesto družstiev**
 - 3.1 NF, ktoré nemôžu vyslať družstvo, môžu prihlásiť 1 alebo 2 jazdcov jednotlivcoch, každého s 1 alebo 2 koňmi. Každý jazdec môže jazdiť iba 1 koňa v Grand Prix.
 - 3.2 NF, ktorá organizuje majstrovstvá, má nárok vyslať 2 dodatočných jazdcov, každého s 1 koňom, aby sa zúčastnili Malého kola, ak je vypísaná súťaž: Prix St. Georges a/alebo Intermediate I.
 - 3.3 Ak je viac ako približne 40 prihlášok prijatých do Grand Prix, organizátor je povinný rozdeliť súťaž na 2 časti, ktoré sa jazdia po sebe idúce dni. V tomto prípade, obe časti rozhoduje rovnaký zbor rozhodcov.
4. **Špeciálne podmienky** pre súťaže konané v súvislosti s FEI Majstrovstvami:
 - 4.1 NF, ktoré prihlásili 1 družstvo alebo iba 1 alebo 2 jazdcov jednotlivcov, každého s 1 koňom iba do FEI Majstrovstiev, môžu prihlásiť 1 alebo 2 dodatočných jazdcov s celkom 2 dodatočnými koňmi do Malého kola, Prix St. Georges a Intermediate I, ak sú vypísané.
 - 4.2 Jazdci súťažiaci v Grand Prix môžu jazdiť iba toho istého koňa v Intermediate II, ak je vypísaná.
 - 4.3 Za náklady a výhody pre dodatočných jazdcov a kone, budú zodpovedné príslušné NF. Organizátor môže prispieť na tieto náklady a výhody.
5. **Losovanie:** Losovanie štartovného poradia:

Súťaž družstiev	vid'. čl. 425 DP
Súťaž jednotlivcov	vid'. čl. 425 DP

Článok 450 Kvalifikačné kritériá

Majstrovstvá sveta a Kontinentálne majstrovstvá v drezúre pre seniorov sú otvorené pre všetkých jazdcov, ktorí sú oprávnení v súlade so stanovenými kritériami ako publikuje FEI.

Článok 451 Náklady a výhody – jazdci, ošetrovatelia, vedúci ekíp a tímoví veterinári

1. Ubytovanie, 3x denne strava, ustajnenie, krmivo a príspevok na dopravu môžu byť poskytnuté jazdcovi, ošetrovateľom, vedúcim ekíp a tímovým veterinárom.
2. Organizačný výbor je zodpovedný za náklady na ustajnenie a krmivo pre kone počas trvania pretekov.

3. Organizačný výbor je zodpovedný za prepravu všetkých rozhodcov, technického delegáta, šéf stewardov (komisárov) a oficiálne družstvá, vrátane vedúcich ekíp, členov družstva a jazdcov jednotlivcov, ošetrovateľov a koní počas trvania pretekov, v prípade, že miesto diania a ubytovania/ustajnenia je rozdielne.
4. Vedúci ekíp sú zodpovední za správanie ich tímov a/alebo jednotlivcov počas pretekov. Oni a ich NF sú zodpovední za škody, ktoré spôsobia. Vedúci ekíp majú mať ponúknuté ubytovanie spolu s ich jazdcami.

Článok 452 Umiestnenie

1. **Umiestnenie družstiev** je určené nasledovne: Vo všetkých súťažiach, víťazné družstvo je to, ktoré má najvyššie celkové percento jeho 3 najlepších jazdcov, druhé umiestnené družstvo je to, ktoré má druhý najvyšší výsledok atď.

Zhoda. V prípade rovnosti bodov, vyššie umiestnené družstvo bude to, ktorého najnižšie umiestnený jazdec z troch (3) má lepší výsledok.

2. **Umiestnenie jednotlivcov** je určené nasledovne: Vo všetkých súťažiach víťazom je jazdec, ktorý získa najvyššie výsledné percento, druhý umiestnený jazdec je ten, ktorý má druhý najvyšší výsledok atď.

Zhoda. V prípade rovnosti percent na prvých 3 miestach, vyššia celková hodnota mediánu rozhodcov rozhodne o lepšom umiestnení. Medián je stredná hodnota. Pre výpočet mediánu z výsledkov, je potrebné výsledky zoradiť podľa hodnoty. T.j. 68,5% - 69% - **70%** - 70,5% - 71%, v tomto prípade je hodnota mediánu 70%.

V prípade rovnosti percent na ďalších miestach, jazdom je dané rovnaké umiestnenie.

V prípade rovnosti percent vo Voľnej zostave – Kür, o lepšom umiestnení rozhodujú vyššie umelecké známky. Ak sú umelecké známky rovnaké, rozhoduje známka za harmóniu. Ak stále pretrváva rovnosť, rozhoduje známka za choreografiu.

Nesčítavajú sa žiadne percentá zo súťaže družstiev a súťaže jednotlivcov, ale všetky súťaže sa začínajú od 0, t.j. všetci jazdci začnú každú súťaž s 0 bodmi.

Článok 453 Ceny a finančné ceny

1. Finančné ceny. Vid'. VP Ceny a finančné ceny, ktorých pravidlá a predpisy sú platné pre FEI drezúrne preteky.

Prípadné pridelenie cien na FEI Majstrovstvá musí byť uvedené v podmienkach pre súťaže a musia vychádzať spolu s pozvánkami a rozpismi pre majstrovstvá.

2. **Medaile.** FEI Medaile budú udelené všetkým členom, ktorí súťažili (nie je nutné dokončiť) v prvých 3 družstvách na FEI Majstrovstvách družstiev a prvým 3 jednotlivcom FEI Majstrovstiev jednotlivcov. V prípade rovnosti bodov, vid'. čl. 452 DP.

PRÍLOHA 1 – MLÁDEŽNÍCKE KATEGÓRIE

KAPITOLA I ÚVOD

Článok 1 Všeobecné

Účasť mladých jazdcov je dôležitým elementom pre rozvoj jazdeckého športu na svete. Cieľom nasledujúcich predpisov je štandardizovať typy pretekov a súťaží pre mladých jazdcov na celom svete, berúc do úvahy špecifické podmienky, ktoré sa vyskytujú výhradne u nich.

Článok 2 Priorita pravidiel a smerníc

Vo všetkých veciach, ktoré nie sú zahrnuté v Drezúrnych pravidlách, Stanovách, Všeobecných pravidlách, Veterinárnych pravidlách a všetkých ostatných relevantných FEI Pravidlách a Smerniciach sa uplatňujú tieto pravidlá.

KAPITOLA II SPÔSOBILOSŤ NA MEDZINÁRODNÉ PRETEKY

Článok 3 Všeobecné

1. Pre vek jazdcov, vid' FEI Všeobecné pravidlá.
2. Majstrovstvá mládeže: kvalifikačné kritériá pre všetky Majstrovstvá mládeže, budú zverejnené na FEI webovej stránke.
3. Možnosti rozpisu: vid'. čl. 422.

Článok -4 Účasť

Jazdci príslušného veku sa smú zúčastniť FEI pretekov vo viac ako jednej (1) kategórii, ale v každej disciplíne sa smú zúčastniť iba v jednej (1) kategórii FEI Majstrovstiev v každom jednom (1) kalendárnom roku (vid'. VP).

4.1 Mladí jazdci

1. Mladí jazdci nemôžu súťažiť na oboch FEI Majstrovstvách pre mladých jazdcov a na FEI Majstrovstvách alebo Hrách pre seniorov v rovnakom roku.
2. Mladý jazdec, ktorý sa zúčastnil na FEI Majstrovstvách pre seniorov alebo na Regionálnych alebo Olympijských hrách – v Grand Prix – nemá viac nárok zúčastniť sa akýchkoľvek medzinárodných drezúrnych pretekov pre mládež.

4.2 Juniari

1. Juniari nemôžu súťažiť na oboch FEI Majstrovstvách pre juniorov a na FEI Majstrovstvách alebo Hrách pre seniorov v rovnakom roku.
2. Junior, ktorý sa zúčastnil na FEI Majstrovstvách pre seniorov alebo na Regionálnych alebo Olympijských hrách – v Grand Prix – nemá viac nárok zúčastniť sa akýchkoľvek medzinárodných drezúrnych pretekov pre mládež.

4.3 Pony jazdci

1. Výška ponyho a meranie vid'. VP.
2. Na všetkých medzinárodných pretekoch, musia mať poník minimálne šesť (6) rokov.

4.4 Deti

1. Dieťa sa smie zúčastniť na FEI Kontinentálnych drezúrnych majstrovstvách juniorov, ale nesmie sa zúčastniť na FEI Majstrovstvách detí a juniorov v rovnakom roku.
2. Dieťa, ktoré sa zúčastnilo na FEI Kontinentálnych drezúrnych majstrovstvách juniorov, nemôže ďalej súťažiť na FEI Majstrovstvách detí.
3. Mimo západnej Európy smú deti súťažiť na poníkoch.
4. FEI Majstrovstvá detí sú otvorené pre kone, ktoré neštartovali v Grand Prix pre seniorov počas predchádzajúceho a/alebo súčasného roka.
5. Kôň nesmie súťažiť v žiadnej súťaži pre seniorov počas pretekov, na ktorých sa FEI Majstrovstvá konajú.

4.5 U25

1. U25 jazdci nemôžu súťažiť na oboch FEI Majstrovstvách pre U25 jazdcov a na FEI Majstrovstvách alebo Hrách pre seniorov v rovnakom roku.
2. U25 jazdec, ktorý sa zúčastnil na FEI Majstrovstvách pre seniorov alebo na Regionálnych alebo Olympijských hrách – v Grand Prix – nemá viac nárok zúčastniť sa akýchkoľvek medzinárodných drezúrnych pretekov pre mládež.

KAPITOLA III MEDZINÁRODNÉ PRETEKY

Článok 5 Medzinárodné preteky

1. Typy pretekov.

Nasledujúce typy pretekov pre mládež sú stanovené:

- 1.1. Medzinárodné preteky (CDIY, CDIJ, CDIP, CDICH-A, CDICH-B (s vypožičanými koňmi), CDIU25)
- 1.2. Oficiálne medzinárodné preteky (CDIOY, CDIOJ, CDIOP, CDIOCh, CDIU25)
- 1.3. Kontinentálne majstrovstvá (CH-~~D~~-EU-Y, CH-EU-J, CH-EU-P, CH-EU-Ch, CH-EU-U25)

2. Medzinárodné preteky

- 2.1. CDIY, CDIJ, CDIP, CDICH, CDIU25 sú medzinárodné preteky otvorené pre jednotlivých jazdcov z hostiteľskej krajiny a z neobmedzeného počtu cudzích krajín.

Žiadna súťaž družstiev sa nemôže konať počas CDI pre mládež.

3. Možnosti rozpisu:

- 3.1. Vid' čl. 422.

4. Medzinárodné mládežnícke preteky s vypožičanými koňmi

- 4.1. Po schválení FEI sa CDIOCh a CDICH môžu v drezúre organizovať s použitím vypožičaných koní poskytnutých OC.

- 4.2. Po schválení FEI musí OC použiť nasledujúci predpis na pretekoch kde sú vypožičané kone k dispozícii:

- 4.4 Každý jazdec hostujúcej krajiny poskytne dva (2) kone. Losovanie sa uskutočňuje tak, aby sa rovnali zahraniční jazdci s hostujúcimi jazdcami. Ďalšie losovanie sa uskutočňuje pre pridelenie jedného (1) koňa hostujúceho jazdca pre zahraničného jazdca. Jazdec hostiteľskej krajiny jazdí koňa, ktorý nebol pridelený zahraničnému jazdcovi, alebo

- 4.5 Každý jazdec hostujúcej krajiny poskytne dva (2) kone. Každý zahraničný jazdec losuje koňa pre každého z jazdcov z hostiteľskej krajiny.

Zostávajúce kone sú spojené dokopy a pridelené zahraničným jazdcom podľa losovania, alebo

- 4.6 Losovanie sa uskutočňuje pre pridelenie všetkých koní poskytnutých OC jazdcom, alebo

- 4.7 Každý jazdec hostujúcej krajiny poskytne jedného (1) koňa. Losovanie sa uskutočňuje tak, aby sa rovnali zahraniční jazdci s hostujúcimi jazdcami. Každý kôň je jazdený jazdcom z hostujúcej krajiny a zahraničným jazdcom. V prvej súťaži jazdí koňa jazdec z hostujúcej krajiny ako prvý.

Nasledovné pravidlá sa uplatňujú pre všetky súťaže s vypožičanými koňmi:

- 4.8 Dostatočný počet rezervných koní musí byť poskytnutý iba zahraničným jazdcom. Kone, ktoré sú zjavne nevhodné pre zahraničných jazdcov, musia byť nahradené rezervnými koňmi. Takáto výmena sa môže uskutočniť iba so schválením zboru rozhodcov.

- 4.9 Každému jazdcovi je poskytnutá možnosť opracovávať koňa získaného v losovaní najmenej raz, počas organizovanej jazdeckej lekcie trvajúcej jednu (1) hodinu.

- 4.10 OC stanoví pravidlá riadenej jazdeckej lekcie.
- 4.11 Kone musia byť pridelené najmenej dva (2) dni pred prvou súťažou.
- 4.12 Kone môžu byť jazdené jedenkrát denne maximálne jednu (1) hodinu.
- 4.13 Kone musia byť jazdené s použitím udiel, s ktorými obyčajne pracujú a s ktorými sú prezentované v čase losovania. Udidlo sa môže zmeniť iba so súhlasom majiteľa.
- 4.14 Nasledujúce a predchádzajúce pravidlá sa uplatňujú pre súťaže s vypožičanými koňmi, ktoré prebiehajú v súlade s odstavcom 2.2.7 vyššie, pokiaľ nie je uvedené inak.

5. **Oficiálne medzinárodné preteky**

- 5.1. CDIOY, CDIOJ, CDIOJ, CDIOP, CDIOCh, CDIQU25 sú medzinárodné preteky otvorené pre tri (3) a viac krajín reprezentovaných družstvami. Výnimky musia byť schválené FEI pre krajiny mimo západnej Európy.
- 5.2. Počet CDIO pre mládež na NF: vid'. VP, čl. 130.
- 5.3. Musia byť zahrnuté oficiálne súťaže pre družstvá a jednotlivcov ako je špecifikované v pravidlách príslušnej kategórie ako uvádzajú Drezúrne pravidlá.
- 5.4. Družstvo sa skladá z troch (3) alebo štyroch (4) jazdcov a koní, z ktorých výsledkov sa započítavajú tri (3) najlepšie. OC si môže vybrať či vypíše súťaž družstiev s družstvami s dvoma (2) alebo tromi (3) dvojicami jazdec/kôň. Žiadna rezervná dvojica nie je povolená.
- 5.5. NF, ktoré nemôžu vyslať družstvo, môžu prihlásiť jedného (1) jednotlivca keď sú pozvané družstvá dvoj (2) alebo troj (3) členné, alebo až dvoch (2) jednotlivcov keď sú pozvané troj (3) alebo štvor (4) členné družstvá.
- 5.6. NF, ktoré prihlásili družstvo, môžu byť pozvané prihlásiť ďalších jednotlivcov podľa uváženia OC. Toto musí byť uvedené v rozpise schválenom FEI.
- 5.7. Je možné organizovať viac ako jedny CDIO na rovnakom kontinente v rovnaký termín. Žiadne CDI alebo CDIO nemôžu byť organizované na rovnakom kontinente v rovnakom termíne ako Majstrovstvá konkrétnej mládežníckej kategórie.

Článok 6 Majstrovstvá

1. Majstrovstvá musia byť organizované striktne v súlade s FEI Všeobecnými pravidlami, Drezúrnymi pravidlami, súčasnou Prílohou a nižšie uvedeným.
2. V princípe Majstrovstvá sa môžu konať iba ak sú najmenej štyri (4) krajiny zastúpené, okrem mimo európskych kde sa môžu konať s akýmkoľvek počtom regionálnych družstiev z najmenej dvoch (2) krajín (vrátane hostiteľskej krajiny). NF, ktorá sa vyškrtla po uzávierke prihlášok a pred štartom FEI Majstrovstiev sa však považuje za zúčastnenú.
3. FEI Majstrovstvá sa musia konať niekedy počas veľkých školských prázdnin.

4. FEI Majstrovstvá sa musia konať vonku pokiaľ si poveternostné podmienky nevyžadujú preteky v hale.
5. Žiadne účastnícke poplatky ani štartovné poplatky nemôžu byť uvalené pokiaľ nie sú rozdelené ceny. FEI stanovuje maximálne celkové poplatky každý rok pre tieto FEI Majstrovstvá.
6. Medaile budú odovzdané družstvám a jednotlivcom na FEI Kontinentálnych majstrovstvách a iných FEI Majstrovstvách ako je schválené FEI.

KAPITOLA IV OSTATNÉ ŠPECIFIKÁ

Článok 7 Náklady a výhody

1. Preteky

OC pretekov môže mládeži dobrovoľne ponúknuť a rokovať o finančnú a ubytovaciu pomoc, či už v hoteloch, mládežníckych ubytovniach alebo v súkromných rodinách, spoločne s NF pozvaných jazdcov.

2. FEI Majstrovstvá a CDIO

- 2.1. NF zodpovedajú za cestovné náklady svojich vedúcich ekíp, jazdcov, ošetrovateľov a koní na a z miesta konania FEI Majstrovstiev a CDIO.
- 2.2. Pre OC platí to isté podľa ako je uvedené v odstavci 7.1, ale s nasledujúcim minimom zahrnutým v celkovom prihlasovacom poplatku:

- Ustajnenie a krmivo pre kone.
- Možnosť ošetrovateľom pobyt v úplnej blízkosti stajní.

Ak nie je ubytovanie ponúkané zdarma, vhodné ubytovanie má byť zabezpečené alebo odporúčané a ich musia byť uvedené v rozpise.

- Článok 132.1 Všeobecných pravidiel (majitelia koní) sa uplatňuje.
- Poplatky za agendu a veterinárne poplatky za vstup a odchod z hosťovskej krajiny a/alebo areálu pretekov sú zabezpečené a zaplatené organizačným výborom.
- Jedno hlavné jedlo musí byť poskytnuté bezplatne organizačným výborom, prednostne večer, pre jazdcov a vedúcich ekíp (či už v areáli pretekov alebo inde).

- 2.3. Funkcionári: viď. DP a VP.

3. Všetky výhody sú poskytované jeden deň pred veterinárnou prehliadkou koní až po jeden deň po pretekoch.

4. Vedúci ekíp sú zodpovední za správanie ich družstiev a/alebo jednotlivcov počas pretekov. Oni a ich NF sú zodpovedné za všetky spôsobené škody. Ak nie sú jazdci ubytovaní v súkromných domoch, vedúci ekíp musia byť ubytovaní s ich družstvami a/alebo jednotlivcami.

Článok 8 Ceny

1. Finančné ceny a/alebo vecné ceny sa musia odovzdávať na pretekoch mládeže.
 - 1.1. Deti: Preferujú sa vecné ceny na CDI detí. Na FEI Majstrovstvách iba FEI medaile a vecné ceny môžu byť odovzdané, finančné ceny nie sú povolené.
2. Na všetkých pretekoch, okrem FEI Majstrovstiev, ak sa neudeľujú finančné ceny, jedna (1) stužka a vecná cena alebo suvenír musia byť odovzdané pre štvrtinu jazdcov s minimálne piatimi (5) cenami. Odporúča sa, aby stajňové plakety boli odovzdané minimálne prvým štyrom (4) jednotlivcom.
3. Na FEI Majstrovstvách musí byť odovzdaný nasledovný minimálny počet cien:
 - 3.1. V úvodnej súťaži a súťaži útechy, finančné ceny a/alebo vecné ceny, plakety a stužky pre štvrtinu jazdcov a minimálne päť (5) cien.
 - 3.2. V súťaži družstiev FEI Majstrovstiev, FEI medaile (vid'. FEI VP). Navyše, finančné ceny pre majiteľov koní a/alebo vecné ceny, plakety a stužky pre každého jazdca v družstve umiestnenom na prvých štyroch (4) miestach.
 - 3.3. V súťaži jednotlivcov FEI Majstrovstiev (Prix St. Georges a Mladí jazdci Voľná zostava), FEI medaile (vid'. FEI VP). Navyše, finančné ceny a/alebo vecné ceny, plakety a stužky pre štvrtinu jazdcov a minimálne päť (5) cien.
 - 3.4. Na FEI Majstrovstvách sa má odovzdávanie cien a medailí dať veľká dôležitosť a má sa konať v súťažnej aréne.
 - 3.5. Všetci vedúci ekíp a jazdci môžu byť obdarovaní suvenírmi alebo plaketami od OC.

Článok 9 Opracovávanie koní

Opracovávanie koní, vid'. čl.422.3.6 a 428.

KAPITOLA V KONTINENTÁLNE A REGIONÁLNE MAJSTROVSTVÁ

Článok 10 Prihlášky

1. Vid'. čl. 449 DP a VP. Po schválení FEI je rozpis rozoslaný spolu s pozvánkou príslušným NF kontinentu alebo regiónu Národnou federáciou hostiteľskej krajiny.

2. **Družstvá**

NF môže prihlásiť jedno (1) družstvo. Každé družstvo sa skladá z troch (3) jazdcov a troch (3) koní alebo štyroch (4) jazdcov a štyroch (4) koní. Rezervná dvojica nie je povolená.

V družstve zloženom zo štyroch (4) jazdcov sa do výsledku družstva počítajú iba tri (3) najlepšie výsledky. Každý jazdec môže jazdiť iba jedného (1) koňa na FEI Majstrovstvách. OC musí ponúknuť pozvanie vedúcemu ekipy, ktorý má rovnaké privilégia ako jazdci. Avšak, mimo Európy, môžu NF určiť počet družstiev a regionálny základ pre tímovú reprezentáciu.

3. **Jednotlivci navyše k družstvám**

Žiadny jednotlivci navyše do družstva nie sú povolení.

4. **Jednotlivci namiesto družstiev**

NF, ktorá nemôže vyslať družstvo, môže prihlásiť jedného (1) alebo dvoch (2) jednotlivcov, každého s jedným (1) koňom.

5. **Ošetrovatelia.** NF sú oprávnené vyslať jedného (1) ošetrovateľa pre každého koňa.

6. NF musia svoje urobiť svoje prihlášky v dvoch (2) krokoch v súlade s čl. 449 DP.

Článok 11 Kvalifikácie

1. **Kone**

1.1. Kvalifikácie musia byť striktné v súlade s kvalifikačnými kritériami zverejnenými na webstránke FEI.

1.2. Na pretekoch FEI Majstrovstiev, ktoré sa konajú v rovnakom čase alebo takmer rovnakom čase a na rovnakom mieste ako FEI Majstrovstvá seniorov, CDIO alebo CDI, žiaden kôň nesmie súťažiť alebo byť jazdený mládežníkom a aj seniorom počas týchto pretekov.

2. **Jazdci**

2.1. Kvalifikácie musia byť striktné v súlade s kvalifikačnými kritériami zverejnenými na webstránke FEI.

Článok 12 Súťaže a úlohy

1. **Mladí jazdci, juniori, pony jazdci a U25 jazdci**

1.1. Súťaže musia zahŕňať:

Úvodné drezúrne úlohy

Voliteľná. Vyhlásenie podľa šéfa ekipy. Ak nie je vypísaná úvodná úloha, musí byť jazdcom poskytnutý čas pre zoznámenie sa s hlavnou arénou pred súťažou družstiev.

A. FEI Drezúrne majstrovstvá družstiev

A1 Toto je drezúrna súťaž družstiev.

Úloha: Drezúrna súťaž družstiev. Povinná pre všetkých jazdcov.

B. FEI Drezúrne majstrovstvá jednotlivcov

FEI Majstrovstvá jednotlivcov sa skladajú z drezúrnej úlohy súťaž jednotlivcov a Voľná zostava.

B1 Finále súťaže jednotlivcov

Úloha pre súťaž jednotlivcov je prvými FEI Majstrovstvami jednotlivcov pre všetkých jazdcov, ktorí dokončili súťaž družstiev. Ak má družstvo štyroch (4) jazdcov, všetci sa môžu zúčastniť. Jazdec musí dokončiť prvú úlohu aby mohol pokračovať v pretekoch.

B2 Finále mladých jazdcov voľná zostava

Úloha pre mladých jazdcov voľná zostava je FEI Majstrovstvami jednotlivcov vo voľnej zostave, ktorá je obmedzená a povinná pre celkovo osemnásť (18) najlepších zo súťaže B1, ktorí sa kvalifikovali, vrátane rovnakého umiestnenia na 18. mieste. Iba traja (3) najlepší jazdci za krajinu sa môžu zúčastniť. V prípade rovnosti percent vo voľnej zostave, vyššia umelecká známka rozhoduje o lepšom umiestnení.

Nepripočítavajú sa žiadne percentá zo súťaže družstiev a súťaže jednotlivcov, ale všetci súťažiaci začínajú od nuly (0).

V prípade preukázanej choroby jazdca a/alebo koňa, ďalšia dvojica jazdec/kôň v poradí sa posunie nahor, aby sa naplnil počet povolených dvojíc. Vid'. čl 424 DP.

Na CDIO~~Y~~/FEI Majstrovstvách súťaže kde štyria (4) jazdci sú kvalifikovaní za jednu (1) NF a iba traja (3) jazdci sa môžu zúčastniť medzi prvými osemnástimi (18) v prípade preukázanej choroby jedného (1) z kvalifikovaných jazdcov/koní, štvrtý jazdec nahradí jedného (1) z kvalifikovaných jazdcov. Vid'. tiež čl. 424 DP.

Súťaže družstiev a jednotlivcov sa konajú podľa pravidiel uvedených v kapitole II DP pre seniorov, okrem rozdielností uvedených v tejto kapitole.

Predpis FEI Majstrovstiev

Deň 1 a 2	Súťaž družstiev	Všetci
Deň 3 a 4	Súťaž jednotlivcov	Všetci
Deň 5	Voľná zostava	Osemnásť (18) najlepších zo súťaže jednotlivcov (vrátane rovnakého umiestnenia na 18. mieste alebo vyššie)

Súťaž cena útechy môže byť vypísaná ak žiadny extra deň nie je pridaný k celkovej dĺžke konania pretekov. Účasť je dobrovoľná.

2. Deti Súťaže musia zahŕňať:

Úvodnú drezúrnú úlohu, povinnú pre všetkých jazdcov – FEI Deti úvodná úloha B

Voliteľná. Vyhlásenie podľa šéfa ekipy. Ak nie je vypísaná úvodná úloha, musí byť jazdcom poskytnutý čas pre zoznámenie sa s hlavnou arénou pred súťažou družstiev.

A. FEI Drezúrne majstrovstvá družstiev

A1 Toto je drezúrna súťaž družstiev.

Úloha: Drezúrna súťaž družstiev. Povinná pre všetkých jazdcov. Jazdci musia dokončiť prvú úlohu aby mohli pokračovať v pretekoch.

B. FEI Drezúrne majstrovstvá jednotlivcov

Súťaž jednotlivcov je FEI Majstrovstvami jednotlivcov.

B1 Finále súťaže jednotlivcov

Otvorená a povinná pre osemnásť (18) najlepších dvojíc jazdec/kôň zo súťaže družstiev. Traja (3) najlepší jazdci za krajinu sa môžu zúčastniť, vrátane tých zhodne umiestnených na 18. mieste.

Súťaž cena útechy.

Otvorená pre jazdcov, ktorí nesúťažia vo FEI Majstrovstvách jednotlivcov – dobrovoľná – FEI Deti úvodná súťaž.

Článok 13 Umiestnenie družstiev a jednotlivcov

Vid'. čl. 434 DP.

Článok 14 Ceny a finančné ceny

Finančné ceny. Vid'. FEI VP pre ceny a finančné ceny. Prípadné pridelenie cien na FEI Majstrovstvách musí byť stanovené podľa podmienok pre súťaže a zaslané spolu s pozvánkami a rozpisom FEI Majstrovstiev.

Medaile. FEI medaile budú odovzdané prvým trom (3) družstvám na FEI majstrovstvách družstiev a prvým trom (3) jednotlivcom na FEI majstrovstvách jednotlivcov a na FEI majstrovstvách jednotlivcov voľná zostava.

PRÍLOHA 2 – MEDZINÁRODNÍ DREZÚRNY ROZHODCOVIA

Úplný text prílohy je uvedený v platných FEI Drezúrnych pravidlách.

PRÍLOHA 3 – SMERNICA PRE CDI/CDIO S VYPOŽIČANÝMI KOŇMI

Úplný text prílohy je uvedený v platných FEI Drezúrnych pravidlách.

PRÍLOHA 4 – PAS DE DEUX

Pas de Deux je súťaž na medzinárodných pretekoch v drezúre, kde sú dve (2) dvojice jazdec/kôň v obdĺžniku naraz. Pas de Deux družstvo sa skladá z dvoch (2) koní a dvoch (2) jazdcov, kde každý účinkuje ako dvojica a individuálne, s dôrazom na hodnotenie kvality predvádzaných cvikov. Pas de Deux družstvo predvádza úlohu s vlastnou choreografiou na stanovenej úrovni voľnej zostavy.

Hodnotenie: Traja (3) rozhodcovia, sediaci v C. Jeden (1) rozhodca hodnotí jednu (1) dvojicu (jazdec/kôň), jeden (1) rozhodca hodnotí druhú dvojicu. Obaja rozhodcovia udeľujú iba technické známky. Tretí rozhodca hodnotí umelecké predvedenie.

Úloha: Tlačivo na voľnú zostavu.

PRÍLOHA 5 – BEZPEČNOSTNÁ SLUŽBA V STAJNIACH

1. Minimálna FEI Bezpečnostná služba v stajniach

Požiadavky pre CDI, CDIO, FEI Majstrovstvá a Hry sa odvolávajú na FEI Veterinárne smernice.

PRÍLOHA 6 – DREZÚRNY OBDĽŽNIK A PLATNÉ DREZÚRNE ÚLOHY

1. Drezúrny obdĺžnik

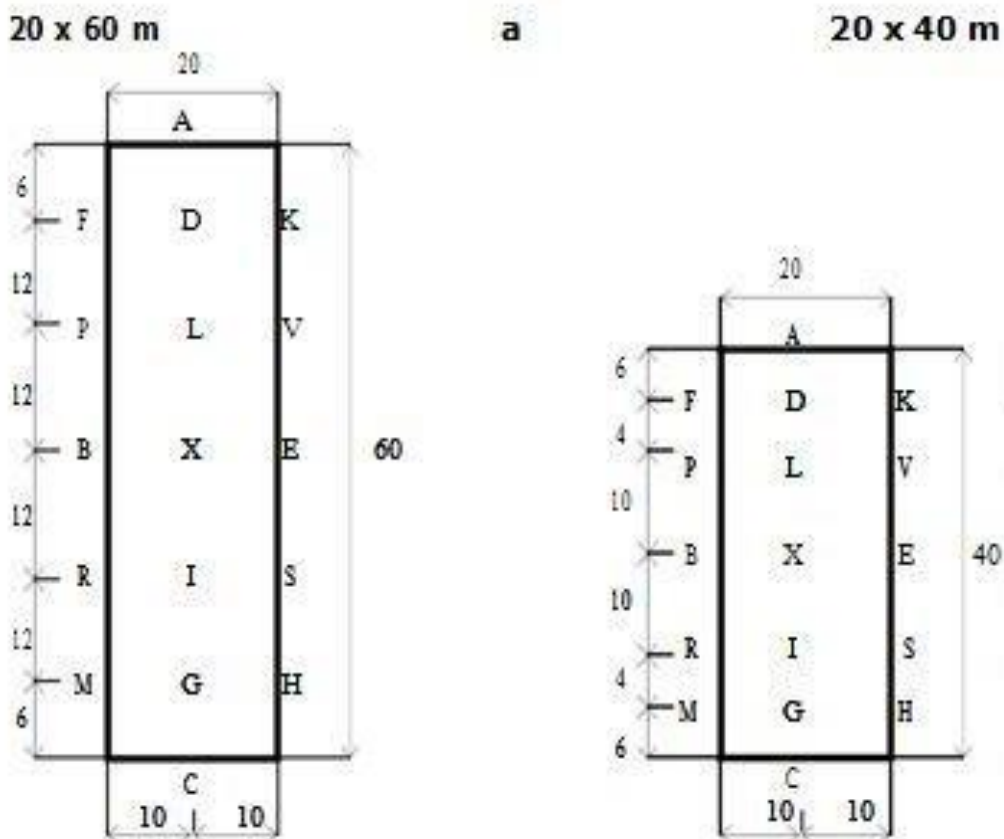

2. Prehľad platných drezúrnych úloh

FEI úlohy

	<u>Názov úlohy</u>	<u>Rok vydania</u>	<u>Aktualizácia</u>	<u>Stupeň</u>	<u>Obdĺžnik</u>	<u>Uzdenie</u>	<u>Výstroj</u>	<u>Ostrohy</u>
Seniori								
SG	FEI Prix St. Georges	2009	2022	ST	20x60	uzdečka/páka	frak/sako	povinné
IMI	FEI Intermediate I	2009	2022	T	20x60	uzdečka/páka	frak/sako	povinné
IMA	FEI Intermediate A	2015	2022	TT	20x60	uzdečka/páka	frak/sako	povinné
IMB	FEI Intermediate B	2020	2022	TT	20x60	uzdečka/páka	frak/sako	povinné
IMII	FEI Intermediate II	2014	2022	TT	20x60	uzdečka/páka	frak/sako	povinné
SGP	FEI Krátka Grand Prix	2021	2022	TT	20x60	uzdečka/páka	frak/sako	povinné
GP	FEI Grand Prix	09-14	2022	TT	20x60	uzdečka/páka	frak/sako	povinné
GPS	FEI Grand Prix Special	09-14	2022	TT	20x60	uzdečka/páka	frak/sako	povinné

Voľné zostavy

Pv	FEI Pony jazdci voľná zostava	07-09	2022	L	20x60	uzdečka/páka	sako	povinné
Jv	FEI Juniore voľná zostava	06-09	2022	S	20x60	uzdečka/páka	frak/sako	povinné
Yv	FEI Mladí jazdci voľná zostava	06-09	2022	ST	20x60	uzdečka/páka	frak/sako	povinné
IMIV	FEI Intermediate I voľná zostava	98-09	2022	T	20x60	uzdečka/páka	frak/sako	povinné
IMA/Bv	FEI Intermediate A/B voľná zostava	2018	2022	TT	20x60	uzdečka/páka	frak/sako	povinné
GPv	FEI Grand Prix voľná zostava	99-09	2022	TT	20x60	uzdečka/páka	frak/sako	povinné

U25

GP 16-25	FEI Grand Prix 16-25	2009	2022	TT	20x60	uzdečka/páka	frak/sako	povinné
----------	----------------------	------	------	----	-------	--------------	-----------	---------

Mladí jazdci

YU	FEI Mladí jazdci - úvodná úloha	2009	2022	ST	20x60	uzdečka/páka	frak/sako	povinné
YD	FEI Mladí jazdci - súťaž družstiev	2009	2022	ST	20x60	uzdečka/páka	frak/sako	povinné
YJ	FEI Mladí jazdci - súťaž jednotlivcov	2009	2022	ST	20x60	uzdečka/páka	frak/sako	povinné

Juniore

JU	FEI Juniore - úvodná úloha	2009	2022	S	20x60	uzdečka/páka	frak/sako	povinné
JD	FEI Juniore - súťaž družstiev	2009	2022	S	20x60	uzdečka/páka	frak/sako	povinné
JJ	FEI Juniore - súťaž jednotlivcov	2009	2022	S	20x60	uzdečka/páka	frak/sako	povinné

Pony jazdci

PU	FEI Pony - úvodná úloha	2012	2022	L	20x60	uzdečka	sako	povolené
PD	FEI Pony - súťaž družstiev	2012	2022	L	20x60	uzdečka	sako	povolené
PJ	FEI Pony - súťaž jednotlivcov	2012	2022	L	20x60	uzdečka	sako	povolené

Deti

DUA	FEI Deti - úvodná úloha A	2020	2022	Z	20x60	uzdečka	sako	povolené
DUB	FEI Deti - úvodná úloha B	2020	2022	Z	20x60	uzdečka	sako	povolené
DD	FEI Deti - súťaž družstiev	2020	2022	L	20x60	uzdečka	sako	povinné
DJ	FEI Deti - súťaž jednotlivcov	2020	2022	L	20x60	uzdečka	sako	povinné

Mladé kone

4r	FEI Úloha pre 4-ročné kone	2005	2022	Z	20x40/ 20x60	uzdečka	sako	povolené
5rU	FEI Úloha pre 5-ročné kone úvodná	2004	2022	L	20x60	uzdečka	sako	povinné
5rF	FEI Úloha pre 5-ročné kone finále	2004	2022	L	20x60	uzdečka	sako	povinné
6rU	FEI Úloha pre 6-ročné kone úvodná	2004	2022	S	20x60	uzdečka	sako	povinné
6rF	FEI Úloha pre 6-ročné kone finále	2004	2022	S	20x60	uzdečka	sako	povinné
7rU	FEI Úloha pre 7-ročné kone úvodná	2016	2022	ST	20x60	uzdečka/páka	frak/sako	povinné
7rF	FEI Úloha pre 7-ročné kone finále	2016	2022	ST	20x60	uzdečka/páka	frak/sako	povinné
GPYH	FEI Grand Prix Mladé kone	2020	2022	TT	20x60	uzdečka/páka	frak/sako	povinné

SJF úlohy

	<u>Názov úlohy</u>	<u>Rok vydania</u>	<u>Aktualizácia</u>	<u>Stupeň</u>	<u>Obdĺžnik</u>	<u>Uzdenie</u>	<u>Výstroj</u>	<u>Ostrohy</u>
Z1	SJF Z1	2011	2018	Z	20x40	uzdečka	sako	povolené
Z2	SJF Z2	2011	2018	Z	20x40	uzdečka	sako	povolené
Z3	SJF Z3	2011	2018	Z	20x40	uzdečka	sako	povolené
Z4	SJF Z4	2011	2018	Z	20x40	uzdečka	sako	povolené
Z5	SJF Z5	2012	2018	Z	20x40	uzdečka	sako	povolené
Z6	SJF Z6	2011	2018	Z	20x40	uzdečka	sako	povolené
Z7	SJF Z7	2011	2018	Z	20x40	uzdečka	sako	povolené
Z8	SJF Z8	2011	2018	Z	20x40	uzdečka	sako	povolené
Z9	SJF Z9	2011	2018	Z	20x40	uzdečka	sako	povolené
Z10	SJF Z10	2011	2018	Z	20x60	uzdečka	sako	povolené
L1	SJF L1	2011	2018	L	20x40	uzdečka	sako	povinné
L2	SJF L2	2011	2018	L	20x40	uzdečka	sako	povinné
L3	SJF L3	2012	2018	L	20x40	uzdečka	sako	povinné
L4	SJF L4	2011	2018	L	20x40	uzdečka	sako	povinné
L5	SJF L5	2011	2018	L	20x40	uzdečka	sako	povinné
L6	SJF L6	2012	2018	L	20x40	uzdečka	sako	povinné
L7	SJF L7	2011	2018	L	20x60	uzdečka	sako	povinné
L8	SJF L8	2012	2018	L	20x60	uzdečka	sako	povinné
L9	SJF L9	2011	2018	L	20x60	uzdečka	sako	povinné
L10	SJF L10	2011	2018	L	20x60	uzdečka	sako	povinné
L11	SJF L11	2011	2018	L	20x60	uzdečka	sako	povinné
LS1	SJF LS1	2011	2018	LS	20x40	uzdečka/páka	sako	povinné
LS2	SJF LS2	2011	2018	LS	20x40	uzdečka/páka	sako	povinné
LS3	SJF LS3	2011	2018	LS	20x40	uzdečka/páka	sako	povinné
LS4	SJF LS4	2011	2018	LS	20x40	uzdečka/páka	sako	povinné
LS5	SJF LS5	2011	2018	LS	20x60	uzdečka/páka	sako	povinné
LS6	SJF LS6	2011	2018	LS	20x60	uzdečka/páka	sako	povinné
LS7	SJF LS7	2011	2018	LS	20x60	uzdečka/páka	sako	povinné
LS8	SJF LS8	2011	2018	LS	20x60	uzdečka/páka	sako	povinné
S1	SJF S1	2011	2018	S	20x40	uzdečka/páka	frak/sako	povinné
S2	SJF S2	2011	2018	S	20x40	uzdečka/páka	frak/sako	povinné
S3	SJF S3	2011	2018	S	20x40	uzdečka/páka	frak/sako	povinné
S4	SJF S4	2011	2018	S	20x40	uzdečka/páka	frak/sako	povinné
S5	SJF S5	2011	2018	S	20x60	uzdečka/páka	frak/sako	povinné
S6	SJF S6	2011	2018	S	20x60	uzdečka/páka	frak/sako	povinné

S7	SJF S7	2011	2018	S	20x60	uzdečka/páka	frak/sako	povinné
S8	SJF S8	2011	2018	S	20x60	uzdečka/páka	frak/sako	povinné
S9	SJF S9	2011	2018	S	20x60	uzdečka/páka	frak/sako	povinné
S10	SJF S10	2011	2018	S	20x60	uzdečka/páka	frak/sako	povinné

Mladé kone

MKZ1	SJF Úloha pre mladé kone Z1	2011	2017	Z	20x40	uzdečka	sako	povolené
MKZ2	SJF Úloha pre mladé kone Z2	2011	2017	Z	20x40	uzdečka	sako	povolené
MKZ3	SJF Úloha pre mladé kone Z3	2011	2017	Z	20x60	uzdečka	sako	povolené
MKZ4	SJF Úloha pre mladé kone Z4	2011	2017	Z	20x60	uzdečka	sako	povolené

MKL1	SJF Úloha pre mladé kone L1	2011	2017	L	20x40	uzdečka	sako	povinné
MKL2	SJF Úloha pre mladé kone L2	2011	2017	L	20x40	uzdečka	sako	povinné
MKL3	SJF Úloha pre mladé kone L3	2011	2017	L	20x60	uzdečka	sako	povinné
MKL4	SJF Úloha pre mladé kone L4	2011	2017	L	20x60	uzdečka	sako	povinné

Pony

P1	SJF P1	2011	2017	Z	20x40	uzdečka	sako	povolené
P2	SJF P2	2011	2017	Z	20x40	uzdečka	sako	povolené
P3	SJF P3	2011	2017	Z	20x40	uzdečka	sako	povolené
P4	SJF P4	2011	2017	Z	20x40	uzdečka	sako	povolené
P5	SJF P5	2011	2017	L	20x40	uzdečka	sako	povinné
P6	SJF P6	2011	2018	L	20x40	uzdečka	sako	povinné
P7	SJF P7	2011	2018	L	20x60	uzdečka	sako	povinné
P8	SJF P8	2011	2018	LS	20x40	uzdečka	sako	povinné
P9	SJF P9	2011	2018	LS	20x60	uzdečka	sako	povinné

PRÍLOHA 7 – KATEGÓRIE MEDZINÁRODNÝCH DREZÚRNYCH PRETEKOV

Úplný text prílohy je uvedený v platných FEI Drezúrnych pravidlách.

PRÍLOHA 8 – ČESTNÉ ODZNAKY

Od 1. januára 2005

1. Čestné odznaky (s právami ako je uvedené v čl. 132 FEI VP) budú udelené jazdcom podľa nasledovnej škály:
2. ktorí boli medzi pätnástimi (15) najlepšimi v Grand Prix na CDIO:

Na	štrnástich (14)	CDIO –	Zlatý odznak
Na	desiatich (10)	CDIO –	Strieborný odznak
Na	šiestich (6)	CDIO –	Bronzový odznak
3. Účasť v Grand Prix Special (predpis FEI Majstrovstiev) na CDIO sa rovná dvom (2) CDIO.
4. Účasť v Grand Prix Special alebo Grand Prix Kür (predpis Pohára národov) na CDIO sa rovná dvom (2) CDIO.
5. Účasť v Grand Prix Special na FEI Kontinentálnych majstrovstvách, FEI Majstrovstvách sveta a Olympijských hrách sa rovná trom (3) CDIO.
6. Účasť v Grand Prix Kür (predpis FEI Majstrovstiev) na CDIO sa rovná trom (3) CDIO.
7. Účasť v Grand Prix Kür na FEI Kontinentálnych majstrovstvách, FEI Majstrovstvách sveta, FEI Svetovom pohári v drezúre finále a na Olympijských hrách sa rovná štyrom (4) CDIO.
8. Žiadosť o odznaky musí byť sprevádzaná požadovanou evidenciou.

PRÍLOHA 9 – KÓDEX PRE FEI DREZÚRNYCH ROZHODCOV

FEI vyžaduje, aby všetci funkcionári v medzinárodnom jazdeckom športe dodržiavali FEI Kódex správania sa funkcionárov (viď. Všeobecné pravidlá) a Kódex pre FEI drezúrnych rozhodcov nasledovne:

1. FEI drezúrny rozhodca je odborník na drezúru a kone, ktorý musí mať znalosti o princípoch drezúry, FEI pravidlách a smerniciach a na základe jeho technickej spôsobilosti je kvalifikovaný rozhodovať FEI medzinárodné drezúrne preteky.

Rozhodca vždy reprezentuje FEI.

2. Rozhodca sa musí vyhnúť akémukoľvek skutočnému alebo pochopiteľnému konfliktu záujmov. Rozhodca musí mať neutrálny, nezávislý a férový vzťah k jazdcovi, majiteľovi, trénerovi, OC a ostatným činovníkom a dobre sa začleniť do tímu. Finančný a/alebo osobný záujem nesmie nikdy ovplyvniť jeho spôsob rozhodovania.

Je na zodpovednosti rozhodcu byť v dobrom zdravotnom stave a fit na vykonávanie svojej funkcie počas trvania pretekov.

Aktivity, ktoré vedú alebo by mohli viesť ku „konfliktu záujmov“ počas vykonávania funkcie na CDI, zahŕňujú ale nie sú obmedzené na:

- Trénovanie zúčastneného koňa/jazdca po dobu dlhšiu ako tri (3) dni v dvanásť (12) mesačnom období pred pretekmi alebo akékoľvek tréningovanie koňa/jazdca počas posledných deviatich (9) mesiacov pred Olympijskými hrami, Svetovými jazdeckými hrami, Kontinentálnymi majstrovstvami na úrovni Grand Prix, alebo pred Finále Svetového pohára a tri (3) mesiace pred všetkými ostatnými FEI pretekmi.
- Vlastenecké rozhodovanie.

Rozhodca je povinný písomne upozorniť FEI na niektorý z vyššie spomínaných alebo iných možných konfliktov záujmu alebo situáciách, ktoré môžu byť takto vnímané.

3. Rozhodca musí byť dobre pripravený na súťaže, ktoré rozhoduje a musí dobre spolupracovať s OC a svojimi kolegami.
4. Rozhodca musí byť primerane oblečený a vždy si musí byť vedomí, že reprezentuje FEI. Používanie elektronickej komunikácie, inej ako rozhodcovského signalizačného systému, vrátane mobilných telefónov, je počas rozhodovania v rozhodcovskej búdke zakázané. Rozhodca nesmie konzumovať alkohol až do ukončenia jeho denného rozhodovania. Skóre z predchádzajúcich úloh nesmie rozhodca používať počas rozhodovania.
- 4.1. Iba menované osoby (vrátane činovníkov vykonávajúcich požiadavky na propagáciu) sú oprávnené byť v rozhodcovských búdkach. Akákoľvek výnimka musí byť vopred schválená predsedom zboru rozhodcov a musí byť zahrnutá v správe zahraničného rozhodcu pre FEI. Žiadne médiá ani záznamové zariadenia nie sú povolené v rozhodcovských búdkach.

5. FEI a FEI Drezúrna komisia majú práva podniknúť disciplinárne konanie voči rozhodcovi, ktorý nekoná podľa kódexu a FEI pravidiel a smerníc.

Takéto disciplinárne konanie môže obsahovať (vid'. tiež VP- FEI Kódex správania sa pre funkcionárov):

- varovný list,
- dočasná suspendovanie,
- degradácia,
- odstránenie zo zoznamu FEI drezúrnych rozhodcov.

PRÍLOHA 10 – NÁHRADY

Náhrady pre rozhodcov, technického delegáta a stewarda:

1. Náhrada vo výške 120 EUR za deň (odmena za rôzne náklady, táto suma je netto po príslušnom zdanení organizátorom). Náhrada prináleží za všetky dni výkonu funkcie, plus jeden. Podľa uváženia funkcionára, náhrada za tento prídavný deň môže prepadnúť ak činovník môže pohodlne cestovať v dňoch výkonu funkcie.
2. Rozhodcovia: pre viac detailov vid'. prílohu 7
3. Veterinárny delegát: vid'. VP.

PRÍLOHA 11 – VÝSTROJ/PREDPÍSANÁ JAZDECKÁ VÝSTROJ

Táto príloha sa má použiť ako predpis k článku 428 a musí byť použitá iba v spojitosti s písanými pravidlami, ktoré majú prednosť pred touto prílohou. Obrázky nižšie slúžia iba ako príklady a rovnaká výstroj, ktorá pôsobí rovnakým efektom na koňa je tiež povolená ak sa budú dodržiavať písané pravidlá.

Sedlo

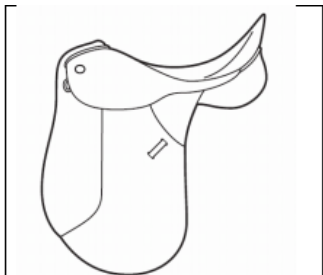

Príklad drezúrneho sedla.

Uzdenie

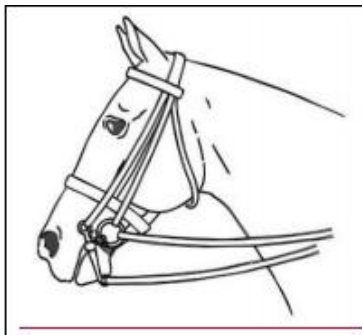

Príklad pákového uzdenia s anglickým nánosníkom, podhrdelníkom, stihlom a pákou a pákovou retiazkou.

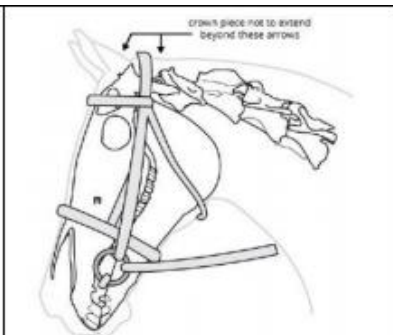

Nátylník nesmie byť predĺžený za tieto dve šípky.

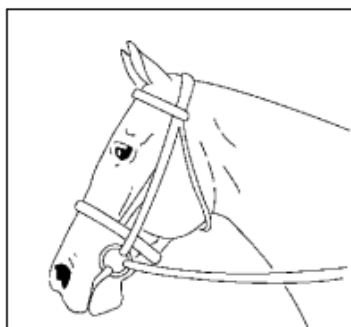

Príklad anglického nánosníka.

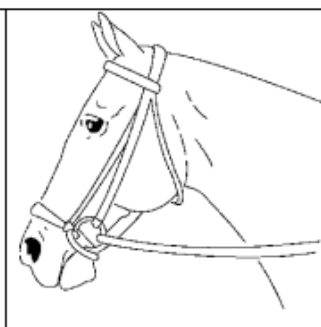

Príklad hannoverského nánosníka.

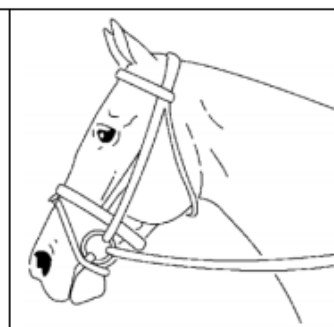

Príklad kombinovaného nánosníka

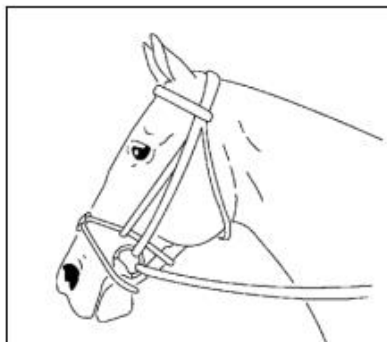

Príklad kombinovaného nánosníka

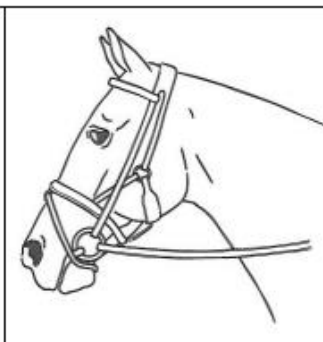

Príklad kombinovaného nánosníka bez podhrdelníka

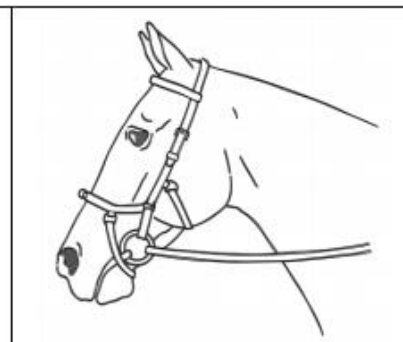

Príklad uzdenia štýlu Mickem bez nutnosti podhrdelníka

Udidlá

Krúžky:

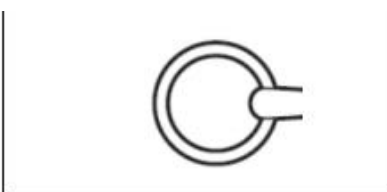

Príklad prázdneho krúžku

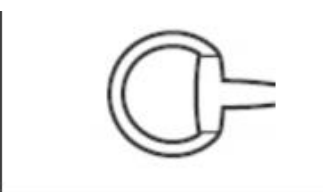

Príklad olivového krúžku



Príklad D-čkohého krúžku

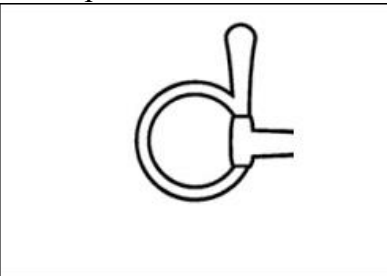

Príklad vrhnej tyčky

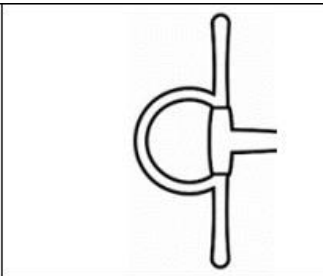

Príklad celej tyčky



Príklad s lícnyim krúžkom

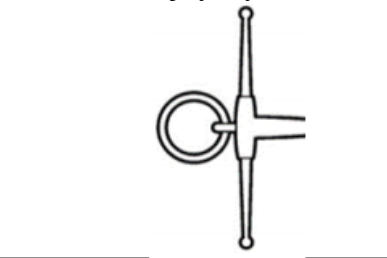

Príklad Fulmer krúžku

Časť v papuli:

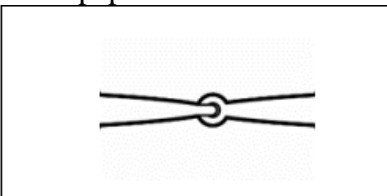

Príklad jedenkrát lomená

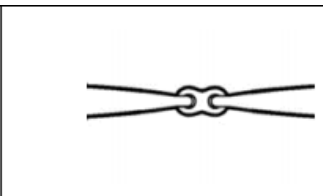

Príklad dvakrát lomená

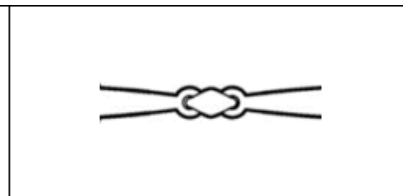

Príklad dvakrát lomená

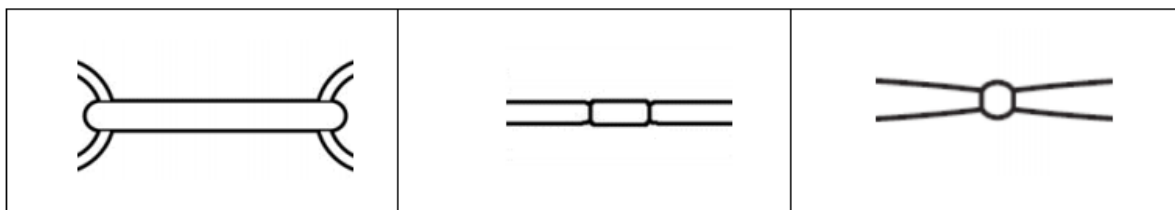

Príklad nelomenej

Príklad valcového stredu

Príklad guľového stredu

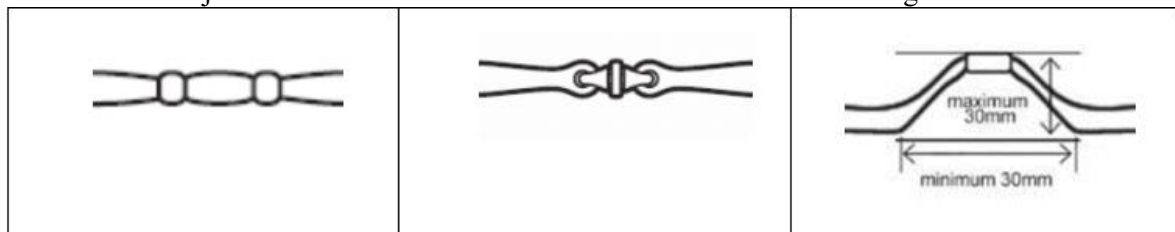

Príklad dvojitého guľového stredu

Príklad s otáčavým stredom

Príklad merania odchýlky

Páky:

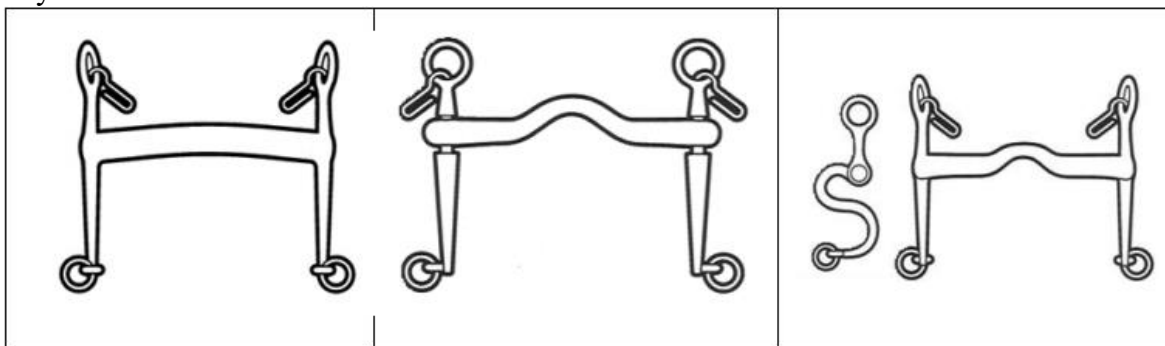

Príklad páky s rovným stredom

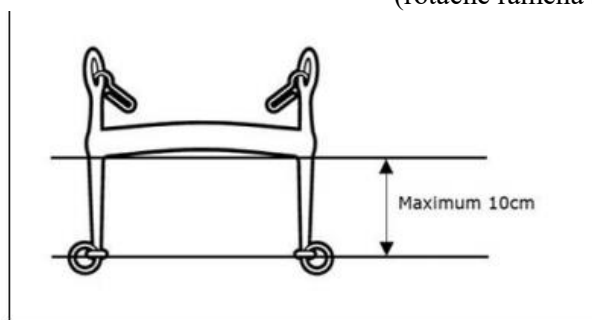
Príklad páky s klenutím
(rotačné ramená sú tiež povolené)Príklad páky s ramenami
v tvare S

Maximálny rozmer ramena páky

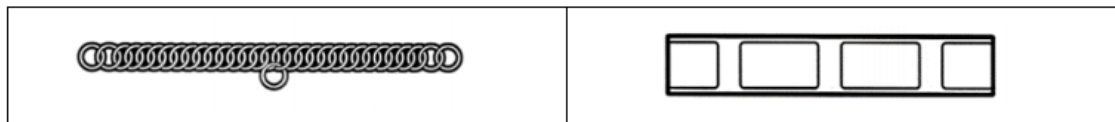

Príklad pákovej retiazky

Príklad koženého krytu pákovej retiazky



Príklad podbradného remienku

Príklad krytu pákovej retiazky